

Dell Latitude 12 Rugged Tablet – 7202
Getting Started Guide
Introduktionsguide
Installasjonsveiledning
Komma igång
Aloitusopas

Regulatory Model: T03H
Regulatory Type: T03H001



Notes, cautions, and warnings

 **NOTE:** A NOTE indicates important information that helps you make better use of your computer.

 **CAUTION:** A CAUTION indicates either potential damage to hardware or loss of data and tells you how to avoid the problem.

 **WARNING:** A WARNING indicates a potential for property damage, personal injury, or death.

Copyright © 2015 Dell Inc. All rights reserved. This product is protected by U.S. and international copyright and intellectual property laws. Dell™ and the Dell logo are trademarks of Dell Inc. in the United States and/or other jurisdictions. All other marks and names mentioned herein may be trademarks of their respective companies.

2015 - 06

Rev. A00

Contents

1 Finding Information and Resources.....	4
2 Front and Back View.....	5
3 Quick Setup.....	7
4 Removing and Installing Components.....	9
Removing the Battery.....	9
Installing the Battery.....	10
Installing the SIM Card.....	10
5 Dell Rugged Control Center Application.....	11
Using the Settings Option in Rugged Control Center.....	13
Installing the Dell Rugged Control Center.....	14
Enabling or Disabling the Keyboard Backlight.....	15
Changing the Keyboard Backlight Colors	15
6 Stealth Mode.....	16
Turning Stealth Mode On/Off Using Optional Accessory Keyboard	16
Turning Stealth Mode On/Off Using RCC.....	16
Modifying the Stealth Mode Settings.....	17
7 Enabling and Disabling Wireless (WiFi) Feature.....	18
Enabling or Disabling Wireless (WI-Fi) Feature Using Optional Keyboard Accessory.....	18
Enabling and Disabling Wireless (WiFi) Feature Using RCC.....	18
8 Smart Cards.....	20
9 Specifications.....	21
10 Contacting Dell.....	25

Finding Information and Resources

See the safety and regulatory documents that shipped with your computer and the regulatory compliance website at www.dell.com/regulatory_compliance for more information on:

- Safety best practices
- Regulatory certification
- Ergonomics

See www.dell.com for additional information on:

- Warranty
- Terms and Conditions (U.S. only)
- End User License Agreement

Additional information on your product is available at www.dell.com/support/manuals

Front and Back View

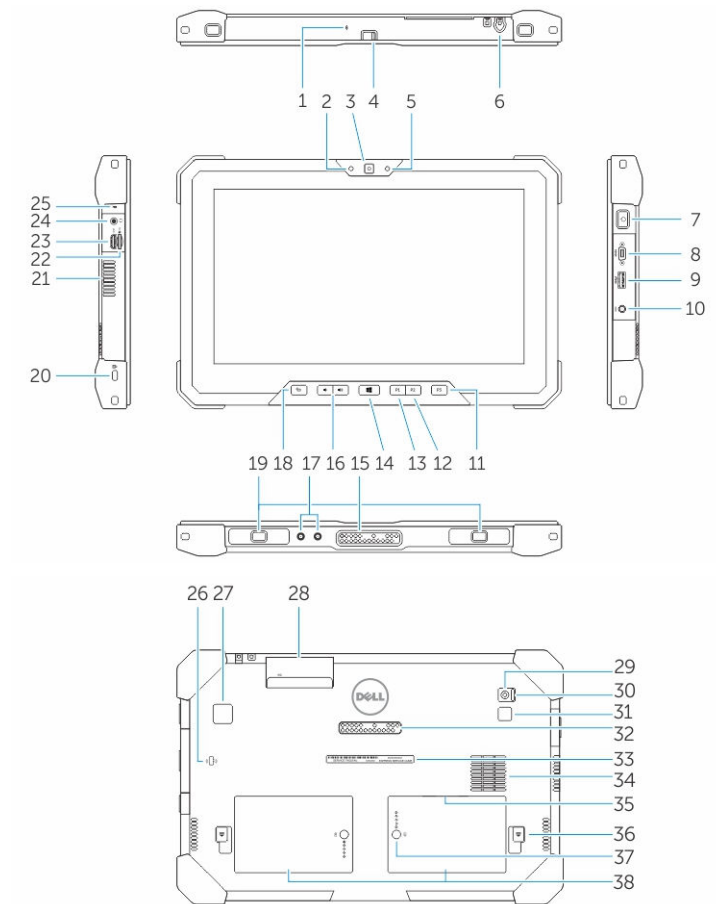





1. Microphone
2. Camera status light
3. Camera
4. Camera shutter switch
5. Ambient light sensor
6. Stylus
7. Power button
8. Micro serial port
9. USB 3.0 connector with PowerShare
10. Power connector
11. User programmable button 3
12. User programmable button 2

13. User programmable button 1
14. Windows button
15. Docking-pogo pins
16. Volume buttons
17. Radio frequency pass-through connector
18. Screen-rotate lock button
19. Dock-guide slots
20. Security-cable slot
21. QuadCool vent-output
22. Memory-card reader
23. HDMI Port
24. Headset connector
25. Microphone
26. Contactless smart card reader
27. Fingerprint reader
28. Smart card reader
29. Rear camera
30. Camera shutter switch
31. Camera flash light
32. Expansion module pogo pins
33. Service tag label
34. QuadCool vent-intake
35. SIM slot (remove battery to access)
36. Battery release latch
37. Battery life meters
38. Battery



WARNING: Your Dell Rugged Tablet is designed to prevent damage due to dust or dirt entering the QuadCool intake vent. It is however recommended to keep QuadCool vents clean and unobstructed for optimal performance.

Quick Setup

-  **WARNING:** Before you begin any of the procedures in this section, read the safety information that shipped with your computer. For additional best practices information, see www.dell.com/regulatory_compliance
-  **WARNING:** The AC adapter works with electrical outlets worldwide. However, power connectors and power strips vary among countries. Using an incompatible cable or improperly connecting the cable to the power strip or electrical outlet may cause fire or equipment damage.
-  **CAUTION:** When you disconnect the AC adapter cable from the computer, grasp the connector, not the cable itself, and pull firmly but gently to avoid damaging the cable. When you wrap the AC adapter cable, ensure that you follow the angle of the connector on the AC adapter to avoid damaging the cable.
-  **NOTE:** Some devices may not be included if you did not order them.

1. Connect the AC adapter to the AC adapter connector on the computer and to the electrical outlet.

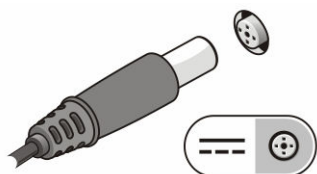

Figure 1. AC Adapter

2. Connect USB devices, such as a mouse or keyboard (optional).

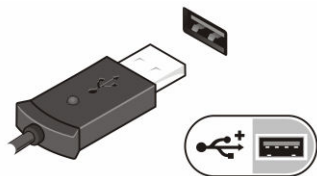



Figure 2. USB Connector

3. Press the power button to turn on the computer.



Figure 3. Power Button

-  **NOTE:** It is recommended that you turn on and shut down your computer at least once before you install any cards or connect the computer to a docking device or other external device, such as a printer.

Removing and Installing Components

This section provides detailed information on how to remove or install the components from your computer.

Removing the Battery

⚠ WARNING: Using an incompatible battery may increase the risk of fire or explosion. Replace the battery only with a compatible battery purchased from Dell. The battery is designed to work with your Dell tablet. Do not use a battery from any other tablet with your tablet.

⚠ WARNING: Before removing or replacing the battery, turn off the tablet, disconnect the AC adapter from the electrical outlet and the tablet, disconnect the modem from the wall connector and tablet, and remove any other external cables from the tablet.

⚠ WARNING: Not for use in hazardous locations. See installation instructions.

1. To remove the battery:
 - a. Unlock the battery release latch by sliding towards the battery.
 - b. Push the button in a downward direction to unlatch the battery bay.

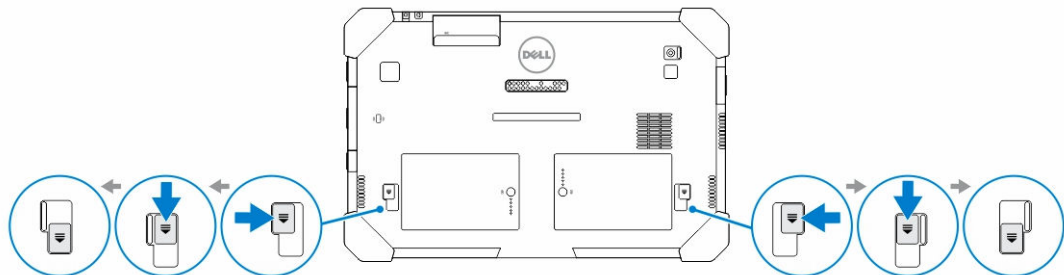

NOTE: There are two battery release buttons for removing Battery 1 and Battery 2 on the tablet.

2. Lift the batteries away from the tablet.

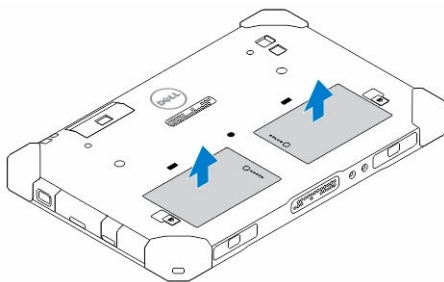

Installing the Battery

1. Slide the battery into its slot until it clicks into place.
2. Lock the battery by sliding the latch away from it.

Installing the SIM Card

 **NOTE:** The SIM card slot is located underneath the battery 2 slot.

1. Remove the [battery](#).
2. To install the SIM card:
 - a. Press the SIM latch and pull it in an outward direction.
 - b. Insert the SIM card into the slot.
 - c. Push the SIM release latch inwards to lock it.

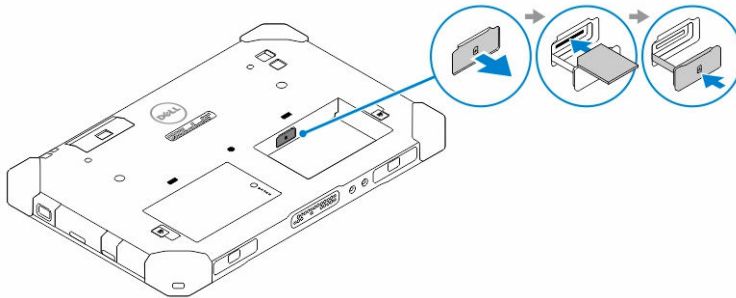

3. Install the battery into the battery bay.

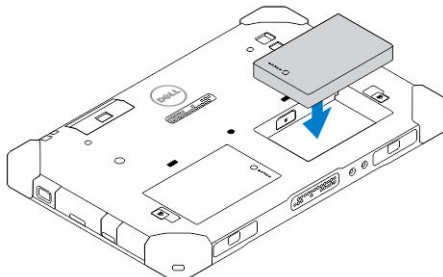

4. Slide the battery release latch in an upwards direction, and then to the right to lock it.

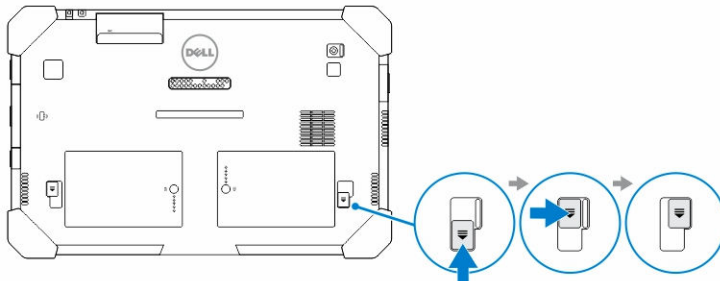

Dell Rugged Control Center Application



The Dell Rugged Control Center (RCC) is an application designed for your *Dell Latitude 12 Rugged Tablet*, which enables you to perform several important tasks on the tablet. After you install the Dell Rugged Control Center application on your tablet, you can view all the basic features, such as Wi-Fi, Bluetooth, camera, volume, brightness, and so on.



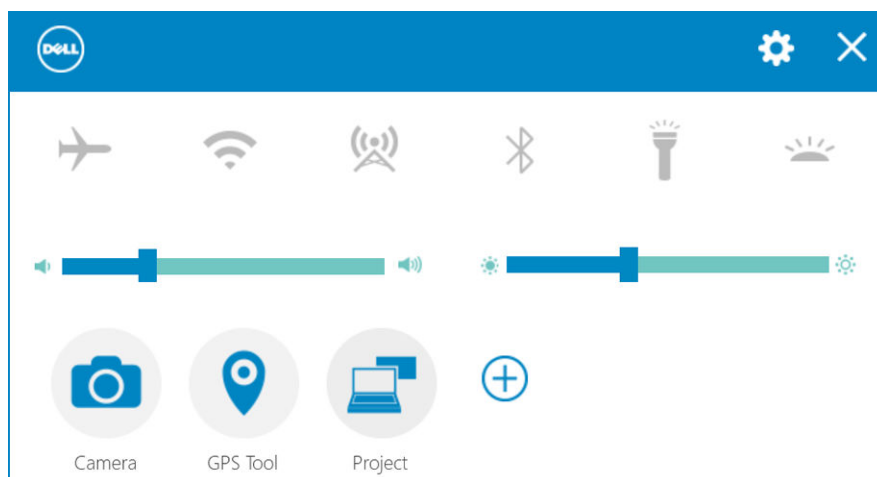







In addition, this application also enables you to add a shortcut of any feature onto it. By using this application, you can directly control or adjust all the important features on your tablet.

You can launch the application by clicking the *Rugged Control Center* icon, available on the desktop. You can also start the RCC application from the bottom-right corner of the taskbar.



The following table shows the feature description of the Rugged Control Center Application:

Feature	Description
	Allows you to enable or disable the airplane mode.
	Allows you to enable or disable the WLAN.  NOTE: To connect to the WLAN, make sure you have your network configured.





Feature	Description
	Allows you to enable or disable the WWAN / Mobile broadband service (if configured).
	Allows you to enable or disable Bluetooth.
	Allows you to turn on or off the built-in flashlight.
	Allows you to enable or disable the Automatic Light Sensor.
 Camera	Launches the camera application.
 GPS Tool	Launches the GPS control panel, which allows you to enable or disable the GPS. If you enable the GPS, the control panel will also show your current location, along with the time, date, latitude, and longitude.
 Project	Launches the Window panel to select the display option, if you have connected to an external monitor or to any other source.
	Allows you to increase or decrease the brightness in the display.
	Allows you to increase or decrease the volume of the speakers.
 NOTE: The options that are displayed in the RCC home screen are the default options. You can add a feature to the application, by clicking the  icon.	

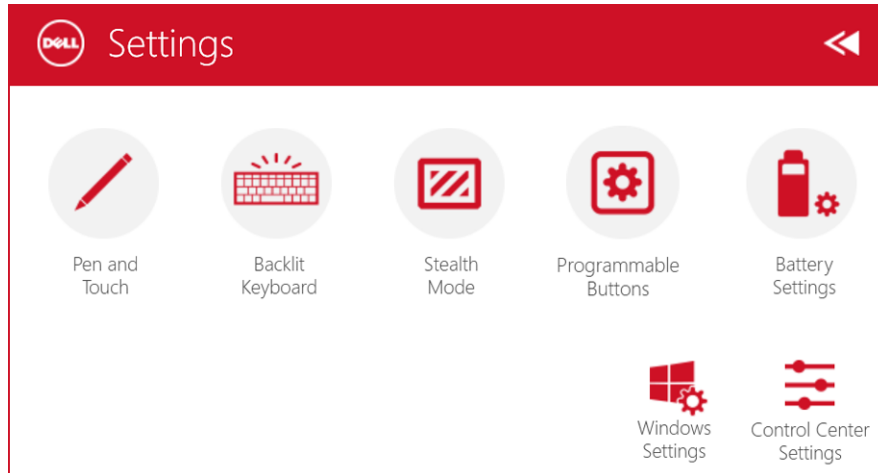



Using the Settings Option in Rugged Control Center

You can also touch the  option from the top-right corner of the RCC application to explore more options.



The following table shows the feature description available in the **Settings** option of the RCC Application:

Feature	Description
 Pen and Touch	Launches the Windows control panel for pen and touch settings.
 Backlit Keyboard	<p> NOTE: This option is compatible only if you have the optional keyboard accessory for your tablet.</p> Launches a control panel to adjust settings for the optional backlit keyboard accessory (if configured with the optional keyboard accessory). The control panel also allows you to set backlight colors and adjust brightness and timeout settings.
 Stealth Mode	Launches a control panel to adjust Stealth Mode settings. The control panel also allows you to set which functionality is disabled when you enter Stealth Mode.

Feature	Description
 Programmable Buttons	Launches a control panel to assign actions to the 3 programmable buttons on the front of the tablet.
 Battery Settings	Launches the Windows control panel for battery settings.
 Windows Settings	Launches the Windows control panel.
 Control Center Settings	Launches the control panel to adjust settings of the RCC application.

Installing the Dell Rugged Control Center

NOTE:

- Dell Rugged Control Center is compatible only with Windows 8 or higher versions of operating systems.
- Before you install this application, make sure you that have the latest version of the setup file from the Dell.com/support page for *Dell Latitude 12 Rugged Tablet 7202*.
- After you install or uninstall the Dell Rugged Control Center application on your tablet, a reboot is recommended.

1. Double-click the executable file.
The **Setup Wizard** page appears.
2. Click **Next**.
The **Language Selection** page appears.
3. Select the language from the drop-down menu and click **Next**.

 **NOTE:** The default language is English.

4. Click **Install**.
5. Click **Yes** to provide the administrator rights to begin the installation process.
The installation process will now begin.
6. After the installation is successful, click **Finish**.

You can now see the **Rugged Control Center** icon on your desktop.

Enabling or Disabling the Keyboard Backlight

 **NOTE:** This feature can be used only if the tablet is connected to an external keyboard accessory (sold separately).

1. Launch the **Rugged Control Center** application.
2. Press the **Settings**  button on the top-right corner.



3. Press the **Backlit Keyboard** button  to access the Backlit Keyboard control panel.
4. Adjust the required parameters for Backlight settings and Backlight colors.

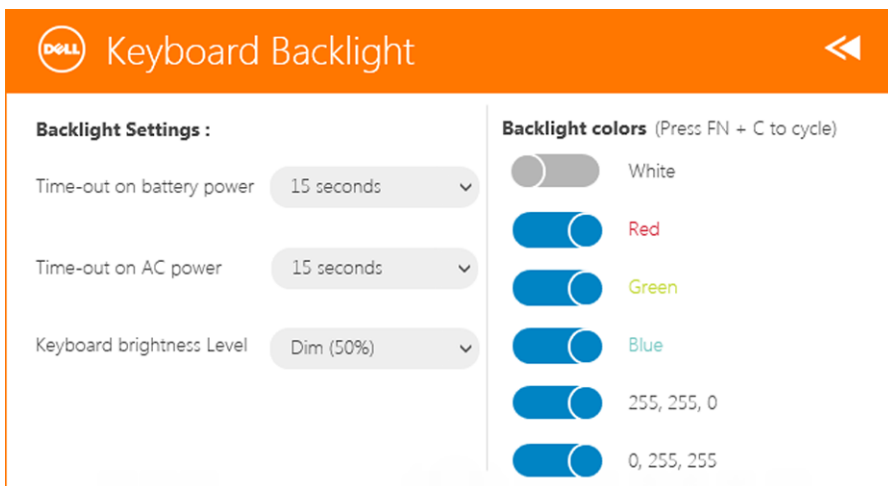

Changing the Keyboard Backlight Colors

1. Press **<Fn> + <C>** keys to cycle through the available backlight colors.

 **NOTE:** Press **<Fn> + <C>** keys to cycle through the available backlight colors.

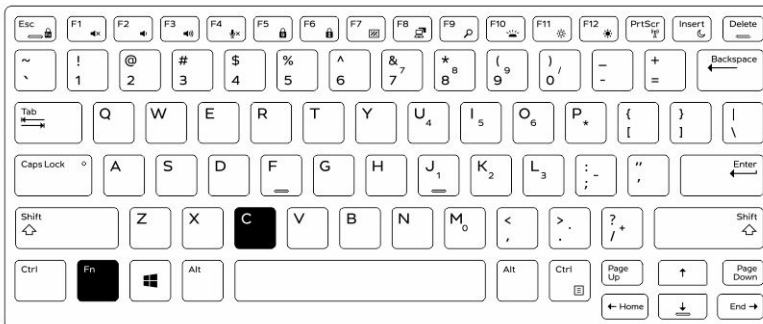

2. Press **<Fn> + <F10>** keys to adjust the brightness.

Stealth Mode

Latitude fully rugged products come equipped with a Stealth mode. Stealth mode allows you to turn off the Display, all the LED lights, internal speakers, the fan and all wireless radios with a single key combination.

 **NOTE:** This mode is aimed at using the tablet in covert operations. When the stealth mode is activated, the tablet remains functional but will not emit any light or sound.

You can activate the Stealth Mode, using the Rugged Control Center application and using the optional keyboard accessory.

Turning Stealth Mode On/Off Using Optional Accessory Keyboard

 **NOTE:** The following steps are applicable only if you have attached the optional accessory keyboard to your tablet. Stealth mode can be setup within the tablet by using the Rugged Control Center (RCC) application pre-loaded on the device.

1. Press the **<Fn> + <F7>** key combination (<Fn> key not needed if Fn lock is activated) to turn on stealth mode.

 **NOTE:** Stealth mode is a secondary function of the <F7> key. The key can be used to perform other functions on the computer when not used with the <Fn> key to activate stealth mode.

2. All the lights and sounds are turned off.
3. Press the **<Fn> + <F7>** key combination again to turn off the stealth mode.

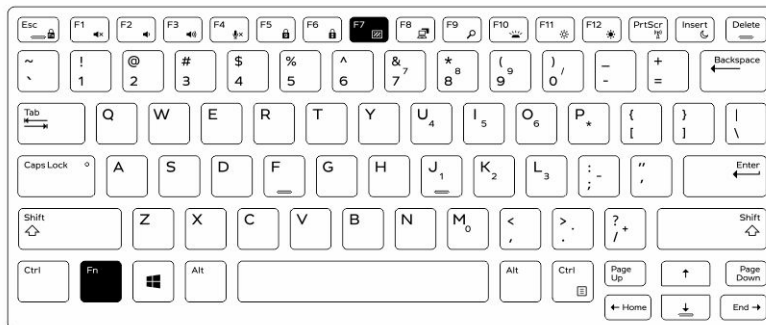

Turning Stealth Mode On/Off Using RCC

1. Launch the **Rugged Control Center** application on your tablet.
2. From the main screen, press the **Settings** button  > **Programmable Buttons**.

3. Set any 3 programmable buttons to enable or disable the Stealth Mode.
4. Use the selected programmable buttons to enable or disable the Stealth Mode.

Modifying the Stealth Mode Settings

You can also modify your desired features to disable in the stealth mode settings. To modify the stealth mode settings:

1. Launch the **Rugged Control Center** application on your tablet.
2. From the main screen, press the **Settings** button  > **Stealth Mode**.
3. Select the features that you want to disable in the stealth mode. For example: Volume, Wireless, Display, and so on.

Enabling and Disabling Wireless (WiFi) Feature

You can enable or disable the wireless (Wi-Fi) feature, using the optional keyboard accessory and using the programmable buttons in RCC application.

 **NOTE:** WiFi can also be enabled/disabled by using the user defined programmable buttons on the tablet.

Enabling or Disabling Wireless (Wi-Fi) Feature Using Optional Keyboard Accessory

1. Press the <Fn> + <PrtScr> keys to enable wireless feature.
2. Press the <Fn> + <PrtScr> keys again to disable wireless feature.

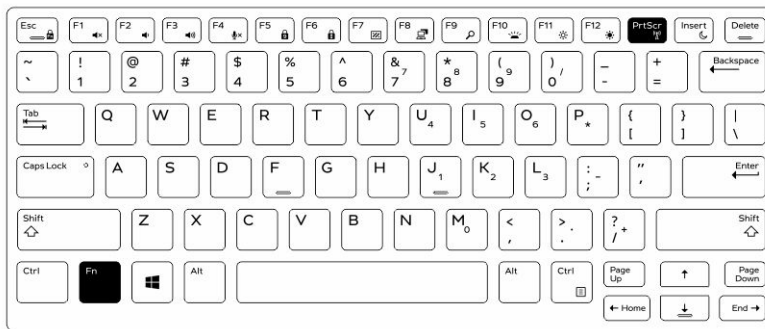

Enabling and Disabling Wireless (WiFi) Feature Using RCC

1. Launch the Rugged Control Center application on your tablet.
2. Press the **Settings** button  on the top-right corner .



Programmable Buttons

3. Press **Programmable buttons**  .
4. Set any of the 3 programmable buttons to **Wireless on/off**.

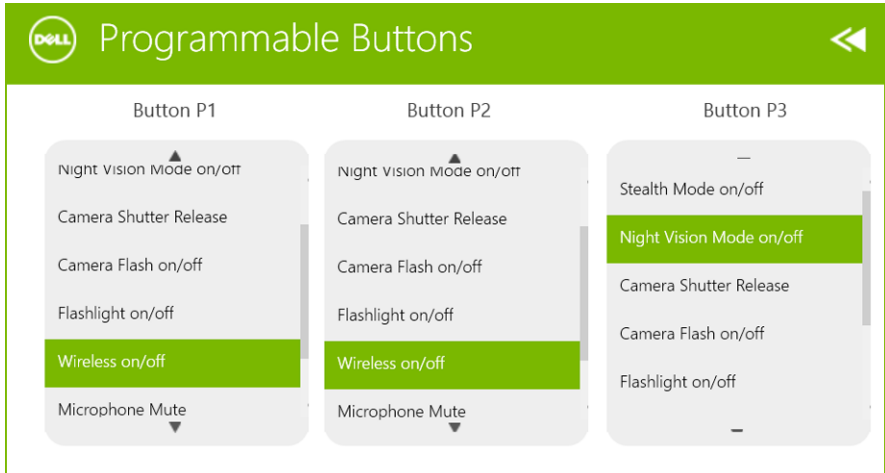

5. Use the programmed button to Enable/Disable Wireless networks on the tablet.

Smart Cards

There are two main types of Smart or Common Access Cards (CAC):

1. Enclosed Smart Cards — These cards have a contact area with many gold plated connection pads. When inserted into a card reader, the information from the chip can be read and written

Insert the card into the smart card slot with the gold contact pad facing upward and pointing toward the smart card slot. Slide the card into the slot until it is fully seated in its connector.

2. Contactless Smart Cards — These cards do not require any physical contact with the reader. The chip communicates with the card reader through RFID induction technology.

These cards require only close proximity to an antenna of a card reader to complete transactions.

Specifications

 **NOTE:** Offerings may vary by region. The following specifications are only those required by law to ship with your computer. For more information about the configuration of your computer, go to **Help and Support** in your Windows operating system and select the option to view information about your computer.

System Information	
Chipset	Integrated in the CPU
DRAM bus width	128 bit (64-bits x 2 channels)
Flash EPROM	128 Mbit Quad-SPI
Processor	
Type	Intel Broadwell Y SOC
External bus frequency	SOC no external bus connected chipset
Memory	
Memory capacity	4 GB / 8 GB
Memory type	LPDDR3
Memory speed	1600 MHz
Minimum memory	4 GB
Maximum memory	8 GB
Audio	
Type	Side firing
Stereo conversion	24-bit
Speakers	AAC 25 x 9 x 3 mm, 1 W, speaker
Video	
Video type	integrated
Data bus	integrated
Video controller	iGPU GT2 graphics

Communications

Network adapter	WLAN, LTE, HSPA+
Wireless	BT, NFC <ul style="list-style-type: none">• Bluetooth 4.0 LE

 **NOTE:** The optional I/O expansion module, if purchased with the tablet, comes equipped with an additional Network port (Ethernet).

Ports and Connectors

Audio	one 3.5 mm jack
Video	one mini HDMI connector
USB	one USB 3.0 connector
Memory-card reader	one microSD card reader
Docking port	<ul style="list-style-type: none">• one docking port• one WWAN RF passthrough• one WLAN RF passthrough
Subscriber Identity Module (SIM) port	one micro SIM slot
Smart card	one smart card reader
Serial	one micro serial connector
Modular Expansion	one pogo pin modular expansion port

 **NOTE:** The optional expansion dock, if purchased with the tablet comes equipped with two additional USB 3.0 ports.

Display

Feature	Specification
Type	white Light Emitting Diode (WLED) display, HD (1366 x 768)
Size	11.6 inches
Dimensions:	
Height	158.5 mm (6.24 inches)
Width	268.0 mm (10.59 inches)
Diagonal	29.38 mm (1.15 inches)
Active area (X/Y)	256.12 mmx144 mm
Maximum resolution	1366 x 768 pixels
Maximum Brightness	730 nits
Operating angle	0° (closed) to 180°
Refresh rate	60 Hz

Display	
Feature	Specification
Minimum viewing angles:	
Horizontal	<ul style="list-style-type: none"> +/- 40° for HD +/- 60° for FHD
Vertical	<ul style="list-style-type: none"> +10°/-30° for HD +/-50° for FHD
Pixel pitch	0.2265 mm
Front camera	
Type	OV 2724 (2 MP)
Resolution	1366 x 768 pixels
Rear camera	
Type	IMX 134 (8 MP)
Resolution	3264 pixels x 2448 pixels
Storage	
Storage	M.2 SSD 128 GB / 256 GB / 512 GB
Battery	
Type	2-cell lithium ion (26 WHr)
Dimensions	
Length	103.60 mm (4.08 inches)
Height	15.00 mm (0.59 inch)
Width	62.70 mm (2.47 mm)
Weight	145.50 g (typical) (0.32 lb)
Voltage	<ul style="list-style-type: none"> 7.4 VDC (nominal) 8.7 VDC (maximum)
Temperature range	
Operating	0 °C to 50 °C (32° F to 158 °F)
Non-Operating	-20 °C to 65 °C (4 °F to 149 °F)
Coin-cell battery	3 V CR2025 lithium ion
AC Adapter	
Type	
Input voltage	100 VAC to 240 VAC

AC Adapter

Input current (maximum)	0.60 A
Input frequency	50 Hz to 60 Hz
Output power	45 W
Output current (45 W)	2.31 A
Rated output voltage	19.5 VDC
Temperature range:	
Operating	0 °C to 40 °C (32 °F to 104 °F)
Non-operating	-40 °C to 70 °C (-40 °F to 158 °F)

Physical

Typical	
Width	312.20 mm (12.29 inches)
Height	203.00 mm (7.99 inches)
Thickness	24.40 mm (0.96 inch)
Maximum	
Width	318.20 mm (12.53 inches)
Height	209.00 mm (8.23 inches)
Thickness	28.90 mm (1.14 inches)
Weight (minimum)	1620 grams (3.57 lb)

Environmental

Temperature:	
Operating	-29 °C to 63 °C
Storage	-51 °C to 71 °C
Relative humidity (maximum):	
Operating	Operating 10% to 90% (noncondensing)
Storage	Storage 5% to 95% (noncondensing)
Altitude (maximum):	
Operating	- 16 m to 12192 m (- 50 ft to 40000 ft)
Non-operating	-15.20 m to 12192 m (-50 ft to 40,000 ft)
Airborne contaminant level	G1 as defined by ISA-71.04-1985

Contacting Dell

 **NOTE:** If you do not have an active Internet connection, you can find the contact information on your purchase invoice, packing slip, bill, or Dell product catalog.

Dell provides several online and telephone-based support and service options. Availability varies by country and product, and some services may not be available in your area. To contact Dell for sales, technical support, or customer service issues:

Go to **dell.com/contactdell**.



Dell Latitude 12 Rugged Tablet – 7202

Introduktionsguide

Forordningsmodel: T03H
Forordningstype: T03H001



Bemærk, forsigtig og advarsel

-  **BEMÆRK:** BEMÆRK! angiver vigtige oplysninger om, hvordan du bruger computeren optimalt.
-  **FORSIGTIG:** FORSIGTIG angiver enten en mulig beskadigelse af hardware eller tab af data og oplyser dig om, hvordan du kan undgå dette problem.
-  **ADVARSEL:** ADVARSEL! angiver risiko for tingskade, personskade eller død.

Copyright © 2015 Dell Inc. Alle rettigheder forbeholdes. Dette produkt er beskyttet af amerikansk og international copyright og lovgivning om immateriel ejendom. Dell™ og Dell-logoet er varemærker tilhørende Dell Inc. i Amerikas Forenede Stater og/eller andre jurisdiktioner. Alle andre mærker og navne nævnt heri, kan være varemærker for deres respektive firmaer.

2015 - 06

rev. A00

Indholdsfortegnelse

1	Sådan findes oplysninger og ressourcer.....	4
2	Set forfra og bagfra.....	5
3	Hurtig installation.....	7
4	Sådan fjernes og installeres komponenter.....	9
	Sådan fjernes batteriet.....	9
	Sådan installeres batteriet.....	10
	Sådan installeres SIM-kortet.....	10
5	Programmet, Dell Rugged Control Center.....	11
	Brugen af indstillingerne i Rugged Control Center.....	12
	Installation af Dell Rugged Control Center.....	14
	Aktivere eller deaktivere tastaturets baggrundsbelysning.....	15
	Ændring af farverne for tastaturets baggrundsllys	15
6	Stealth-funktion.....	17
	Tænde og slukke for stealth-funktionen ved brug af det valgfrie tastatur	17
	Tænde og slukke for stealth-funktionen ved brug af RCC.....	18
	Rediger indstillingerne for stealth-funktionen.....	18
7	Aktivere og deaktivere trådløsfunktionen (WiFi).....	19
	Aktivere eller deaktivere trådløsfunktionen (WiFi) ved brug af det valgfrie tastatur.....	19
	Aktivere og deaktivere trådløsfunktionen (WiFi) ved brug af RCC.....	19
8	Chipkort.....	21
9	Specifikationer.....	22
10	Kontakt Dell.....	26

Sådan findes oplysninger og ressourcer

Du kan finde flere oplysninger i de dokumenter om sikkerhed og overholdelse af lovgivningen, der blev leveret med computeren og på webstedet om overholdelse af lovgivningen på www.dell.com/regulatory_compliance:

- Best practices for sikkerhed
- Lovpligtig certificering
- Ergonomi

Se www.dell.com for flere oplysninger om:

- Garanti
- Vilkår og betingelser (kun USA)
- Slutbrugerlicensaftale

Du kan finde flere oplysninger om produktet på www.dell.com/support/manuals

Set forfra og bagfra

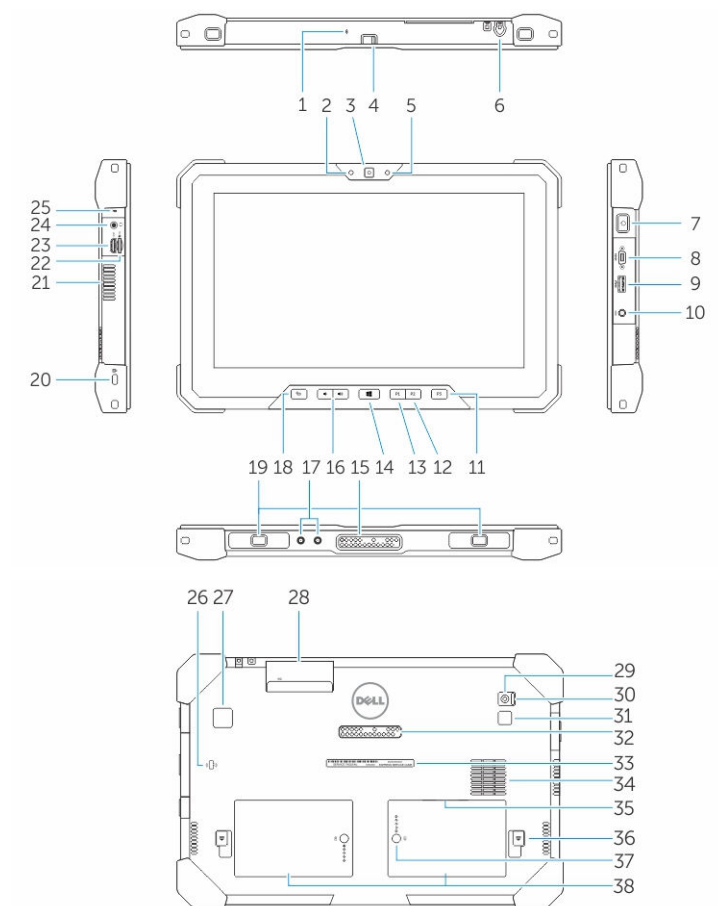





1. Mikrofon
2. Statusindikator for kamera
3. Kamera
4. Kameralukkerkontakt
5. Sensor for omgivelseslys
6. Berøringspen
7. Tænd/sluk-knap
8. Micro-serielport
9. USB 3.0-stik med PowerShare
10. Strømsluk
11. Brugersprogrammerbar knap 3
12. Brugersprogrammerbar knap 2

13. Brugerprogrammerbar knap 1
14. Windows-knap
15. Docking-pogo-pins
16. Lydstyrkeknapper
17. Stik til radiofrekvens passthrough
18. Låseknap til skærmrotation
19. Dock-styrslots
20. Åbning til sikkerhedskabel
21. QuadCool vent.-output
22. Hukommelseskortlæser
23. HDMI-port
24. Headset-stik
25. Mikrofon
26. Kontaktfri chipkortlæser
27. Fingeraftrykslæser
28. Chipkortlæser
29. Bagsidens kamera
30. Kameralukkerkontakt
31. Kamerablitzlys
32. Ekspansionsmodul pogo-pins
33. Servicemærke
34. QuadCool vent.-indtag
35. SIM-slot (for adgang fjern batteri)
36. Batteriudløserlås
37. Meter for batterilevetid
38. Batteri



ADVARSEL: Din Dell Rugged Tablet er designet til at forhindre skader på grund af støv eller snavs, der kommer ind igennem QuadCool ventilationsindgangen. Det anbefales imidlertid at holde QuadCool-vent.-indgangen ren og fri, for at opnå den optimale funktionalitet.

Hurtig installation

-  **ADVARSEL:** Inden du går i gang med nogen af procedurerne, som beskrives i dette afsnit, skal du læse de sikkerhedsanvisninger, der fulgte med computeren. Du kan finde flere oplysninger om best practices på www.dell.com/regulatory_compliance
-  **ADVARSEL:** Vekselstrømsadapteren fungerer med stikkontakter over hele verden. Der er imidlertid forskel på stikkontakter og stikdåser i forskellige lande. Hvis du bruger et inkompatibelt kabel eller tilslutter kablet forkert til strømskinnen eller stikkontakten, kan det medføre brand eller skader på udstyret.
-  **FORSIGTIG:** Når du kobler vekselstrømsadapterkablet fra computeren, skal du tage fat i stikket (ikke i selve kablet) og trække fast, men forsigtigt, for at undgå at beskadige kablet. Når du pakker vekselstrømsadapterkablet sammen, skal du sørge for at følge vinklen på vekselstrømsadapterstikket for at undgå at beskadige kablet.
-  **BEMÆRK:** Visse enheder er måske ikke inkluderet, hvis du ikke bestilte dem.

1. Tilslut vekselstrømsadapteren til vekselstrømsadapterstikket på computeren og til stikkontakten.

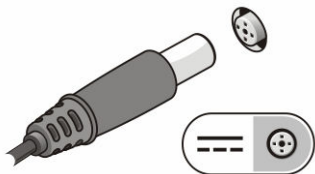

Figur 1. AC-adapter

2. Tilslut USB-enheder som f.eks. en mus eller et tastatur (valgfrit tilbehør).

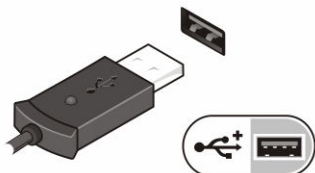

Figur 2. USB-stik

3. Tryk på tænd/sluk-knappen for at tænde for computeren.



Figur 3. Tænd/sluk-knap





BEMÆRK: Det anbefales, at du tænder og slukker computeren mindst en gang, før du installerer noget kort eller tilslutter computeren til en dockingenhed eller anden ekstern enhed, f.eks. en printer.

Sådan fjernes og installeres komponenter

Dette afsnit har detaljerede oplysninger om, hvordan computerens komponenter fjernes eller installeres.

Sådan fjernes batteriet

-  **ADVARSEL:** Bruges en forkert type batteri øger det risikoen for brand eller eksplosion. Udskift kun batteriet med et originalt batteri købt hos Dell. Batteriet er designet til brug i din Dell-tablet. Brug aldrig et batteri fra en anden tablet i din tablet.
-  **ADVARSEL:** Før batteriet fjernes eller udskiftes, skal du slukke tabletten, afbryde AC-adapteren fra stikkontakten og tabletten, afbryde modemmet fra vægstikket og tabletten samt fjerne alle andre eksterne kabler fra tabletten.
-  **ADVARSEL:** Ikke til brug i farlige miljøer. Se installationsvejledningen.

1. Fjernelse af batteriet:
 - a. Lås batteriudløserlåsen op ved at skyde den mod batteriet.
 - b. Skub knappen nedad for at låse batteribåsen op.

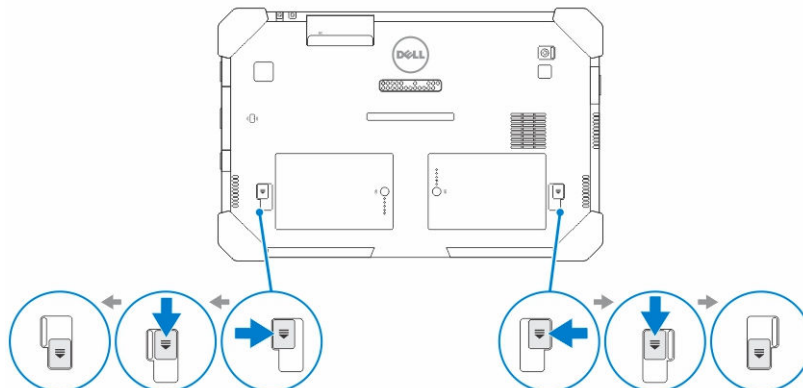

 **BEMÆRK:** Der er to batterilåseknapper til fjernelse af Batteri 1 og Batteri 2 i tabletten.

2. Løft batterierne ud af tabletten.

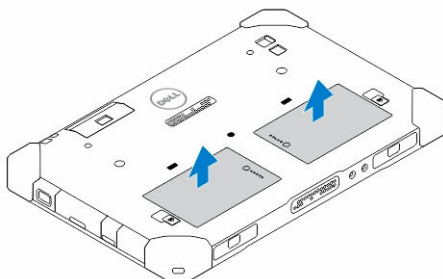

Sådan installeres batteriet

1. Skub batteriet ind i dets stik, indtil det klikker på plads.
2. Fastlås batteriet ved at skubbe låsen væk fra det.

Sådan installeres SIM-kortet

 **BEMÆRK:** Sim-kortslottet er placeret under batteri 2's slot.

1. Fjern [batteriet](#).
2. Sådan installerer du SIM-kortet:
 - a. Tryk på SIM-kortlåsen og træk det ud ad.
 - b. Indsæt SIM-kortet i stikket.
 - c. Skub SIM-kortlåsen ind for at låse det.

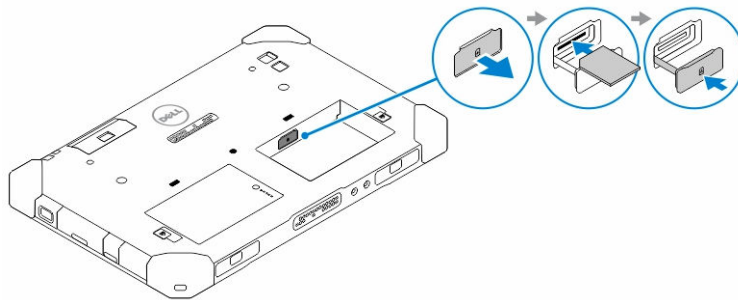

3. Monter batteriet i batteribåsen.

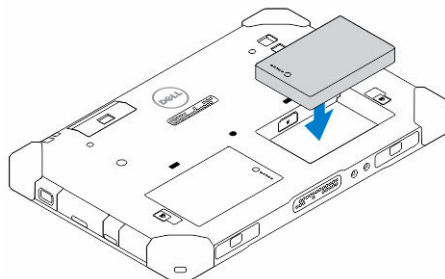

4. Skub batteriudløserlåsen opad, og herefter til højre for at låse den.

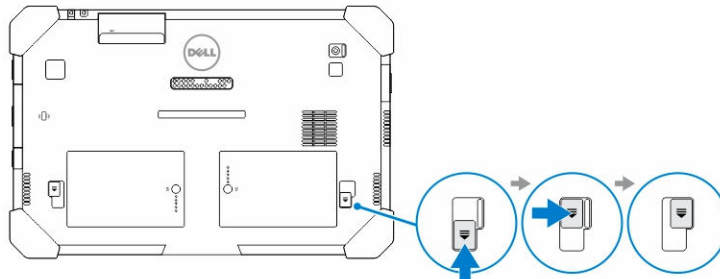

Programmet, Dell Rugged Control Center



Dells Rugged Control Center (RCC) er et program, der er designet til din *Dell Latitude 12 Rugged Tablet*, som gør det muligt at udføre adskillige vigtige opgaver på tabletten. Efter du har installeret programmet, Dell Rugged Control Center på din tablet, kan du se alle de almindelige funktioner som, WiFi, Bluetooth, kamera, lydstyrke, lysstyrke osv.



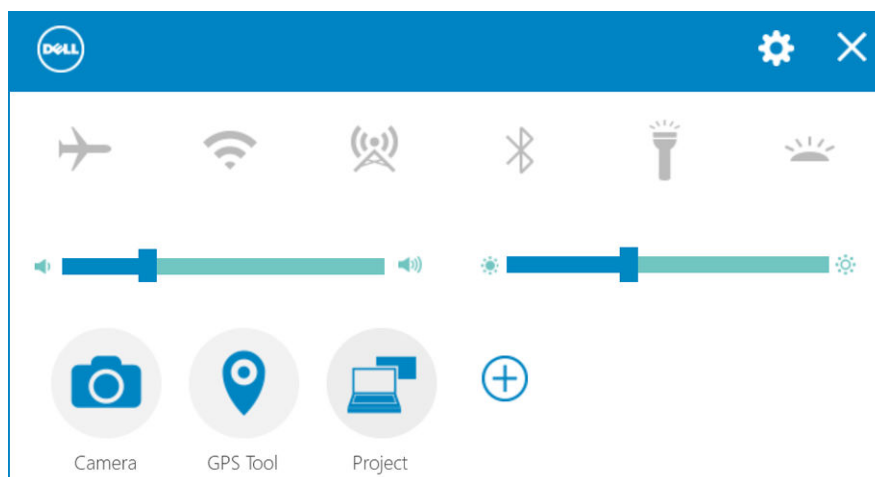





Yderligere, kan man også i programmet tilføje en genvej for en hvilken som helst funktion. Ved at bruge dette program kan du direkte styre eller justere alle vigtige funktioner på din tablet.



Du kan starte programmet ved at klikke på ikonet for *Rugged Control Center*, der findes på skrivebordet. Du kan også starte RCC-programmet fra det nederste højre hjørne i proceslinjen.



I følgende tabel er vist en funktionsbeskrivelse for programmet Rugged Control Center:

Funktion	Beskrivelse
	Lader dig aktivere eller deaktivere flytilstand.
	Lader dig aktivere eller deaktivere WLAN.  BEMÆRK: For at tilslutte til et WLAN, sørg for at dit netværk er konfigureret.

Funktion	Beskrivelse
	Lader dig aktivere eller deaktivere WWAN /Mobil bredbåndsservice (hvis konfigureret).
	Lader dig aktivere eller deaktivere Bluetooth.
	Lader tænde eller slukke for den indbyggede lommelygte.
	Lader dig aktivere eller deaktivere automatisk lyssensor.
 Camera	Starter kameraprogrammet.
 GPS Tool	Starter GPS-kontrolpanelet, hvor man kan aktivere eller deaktivere GPS. Hvis du aktiverer GPS, vil kontrolpanelet også vise din aktuelle placering, samtidig med tid, dato, bredde- og længdegrad.
 Project	Starter Window-panelet hvor skærmindstillingerne kan vælges, hvis du har tilsluttet til en ekstern skærm eller til en anden kilde.
	Lader dig forøge eller mindske lysstyrken på skærmen.
	Lader dig forøge eller mindske lydstyrken i højttalerne.





 **BEMÆRK:** Indstillingerne der er vist på RCC's hovedskærbillede er standardindstillingerne. Du kan tilføje en funktion til programmet ved at klikke på  ikonet.

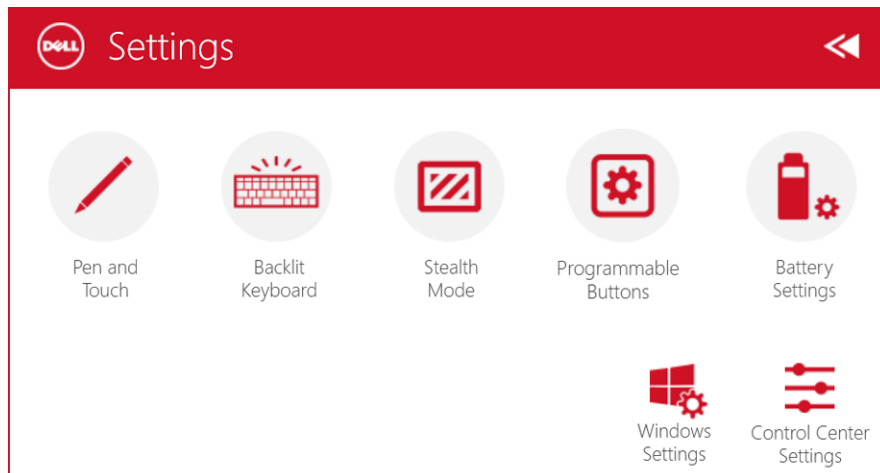

Brugen af indstillingerne i Rugged Control Center

Du kan også trykke på  indstilling i øverste højre hjørne i RCC-programmet for at gennemse flere indstillinger.



Den følgende tabel viser funktionsbeskrivelserne, der er tilgængelige i **Settings** (Indstillinger) i RCC-programmet:

Funktion	Beskrivelse
 <p data-bbox="277 942 325 978">Pen and Touch</p>	<p data-bbox="836 848 1374 905">Starter Windows kontrolpanel for indstillinger for pen og berøring.</p>
 <p data-bbox="277 1104 325 1140">Backlit Keyboard</p>	<p data-bbox="836 1010 1374 1104">BEMÆRK: Denne indstilling er kun kompatibel, hvis du har tilsluttet et valgfrit tastatur til din tablet.</p> <p data-bbox="836 1129 1374 1314">Starter et kontrolpanel til justering af baggrundsbelysningen for det valgfrie tastatur (hvis konfigureret med det valgfrie tastatur). På kontrolpanelet kan man også indstille baggrundslysesets farver, justere lysstyrken og timeout-indstillinger.</p>
 <p data-bbox="277 1434 325 1470">Stealth Mode</p>	<p data-bbox="836 1339 1374 1457">Starter et kontrolpanel til justering af stealth-funktionsindstillinger. På kontrolpanelet kan også indstilles, hvilke funktioner der skal deaktiveres, når du går til stealth-funktionen.</p>
 <p data-bbox="252 1598 341 1631">Programmable Buttons</p>	<p data-bbox="836 1501 1374 1587">Starter et kontrolpanel hvor der kan tildeles funktioner for de 3 programmerbare knapper foran på tabletten.</p>

Funktion	Beskrivelse
 Battery Settings	Starter Windows kontrolpanel for batteriindstillinger.
 Windows Settings	Starter Windows kontrolpanelet.
 Control Center Settings	Starter kontrolpanelet til justering af indstillinger i RCC-programmet.

Installation af Dell Rugged Control Center

BEMÆRK:

- Dell Rugged Control Center er kun kompatibel med Windows 8 eller højere versioner operativsystemer.
- Sørg for, at du har den seneste version af installationsfilen, inden du installerer. Den kan hentes på Dell.com/support-siden for *Dell Latitude 12 Rugged Tablet 7202*.
- Efter installation eller afinstallation af programmet, Dell Rugged Control Center på din tablet anbefales det at genstarte tabletten.

1. Dobbeltklik på den eksekverbare fil.
Setup Wizard-siden (Konfigurationssiden) fremkommer.
2. Klik på **Next** (Næste).
Language Selection-siden (Sprogvalgssiden) fremkommer.
3. Vælg sproget i rullemenuen, og klik på **Next** (Næste).

BEMÆRK: Standardsproget er Engelsk.

4. Klik på **Install** (Installer).
5. Klik på **Yes** (Ja) for at opnå administrationsrettigheder til at begynde installationsprocessen.
Installationsprocessen vil nu begynde.
6. Når installationen er afsluttet klik på **Finish** (Afslut).

Du kan herefter se ikonet for **Rugged Control Center** på dit skrivebord.

Aktivere eller deaktivere tastaturets baggrundsbelysning

 **BEMÆRK:** Denne funktion kan kun bruges, hvis tabletten er tilsluttet til et eksternt tastatur (sælges separat).

1. Start programmet **Rugged Control Center**.
2. Tryk på **Settings** (Indstillinger)  knap i det øverste højre hjørne.



Backlit
Keyboard

3. Tryk på **Backlit Keyboard**-knappen (Tastaturbaggrundslys) for at aktivere kontrolpanelet for tastaturets baggrundsbelysning.
4. Juster de krævede parametre for indstillingerne for baggrundsbelysning og -farver.

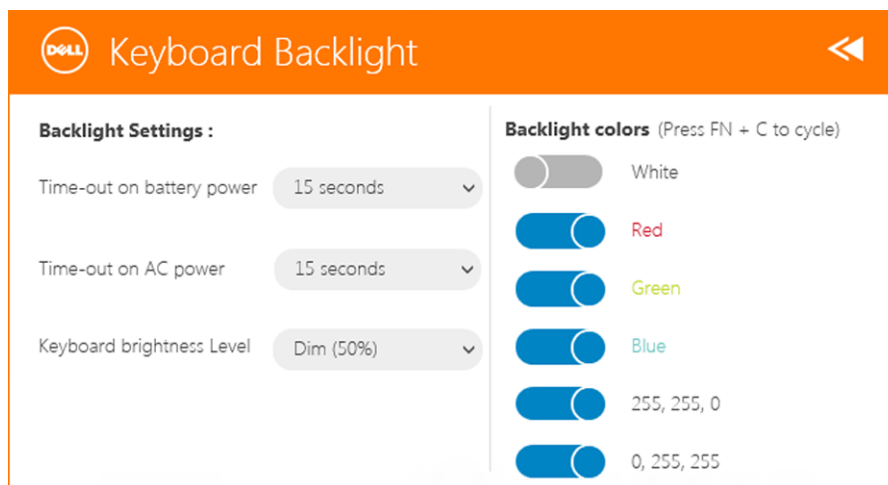

Ændring af farverne for tastaturets baggrundslys

1. Tryk på tasterne **<FN> + <C>** for at skifte mellem de forskellige farver på baggrundslyset.

 **BEMÆRK:** Tryk på tasterne **<FN> + <C>** for at skifte mellem de forskellige farver på baggrundslyset.

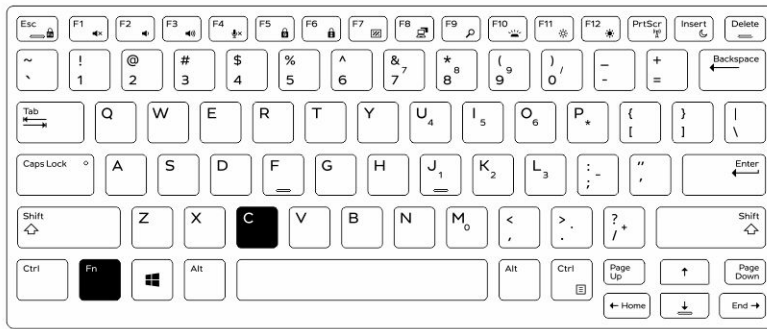

2. Tryk på tasterne **<Fn> + <F10>** for at justere lysstyrken.

Stealth-funktion

De superrobuste Latitude-produkter leveres med stealth-funktion. Med stealth-funktionen kan du, med en enkelt tastekombination, slukke for skærmen, alle LED-indikatorer, indbyggede højttalere, blæseren og alle trådløse radioer.

BEMÆRK: Denne funktion anvendes, når tabletten skal anvendes i hemmelighed. Når stealth-funktionen er aktiveret, fungerer tabletten fuldt ud, men udsender ingen lys eller lyd.

Du kan aktivere stealth-funktionen ved brug af programmet, Rugged Control Center og bruge det valgfrie tastatur.

Tænde og slukke for stealth-funktionen ved brug af det valgfrie tastatur

BEMÆRK: De følgende trin er kun gældende, hvis du har tilsluttet det valgfrie tastatur til din tablet. Stealth-funktionen kan konfigureres fra tabletten ved at bruge det forud indlæste program RCC (Rugged Control Center)(RCC).

1. Tryk på tastekombinationen **<Fn> + <F7>** for at tænde for stealth-funktionen (<Fn>-tasten er ikke nødvendig hvis FN-låsen er aktiveret).

BEMÆRK: Stealth-funktionen er en sekundær funktion for <F7>-tasten. Tasten kan anvendes til andre funktioner på computeren, når den ikke anvendes sammen med <Fn>-tasten til aktivering af stealth-funktionen.

2. Der er slukket for alt lys og alle lyde.
3. Tryk på tastekombinationen **<Fn> + <F7>** igen for at slå stealth-funktionen fra.

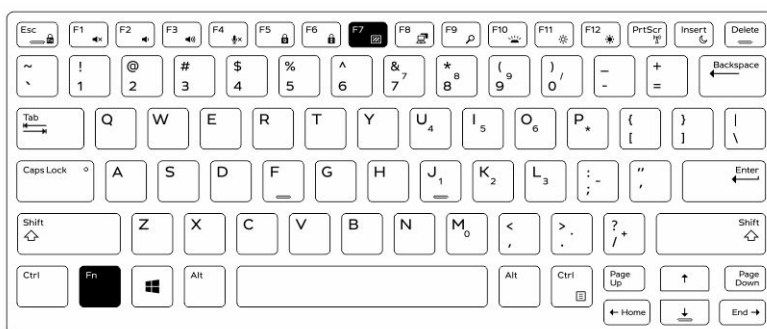

Tænde og slukke for stealth-funktionen ved brug af RCC

1. Start programmet **Rugged Control Center** på din tablet.
2. Tryk på knappen **Settings** (Indstillinger) i hovedskærbilledet  > **Programmerbare knapper**.
3. Indstil en hver af de 3 programmerbare knapper til at aktivere eller deaktivere stealth-funktionen.
4. Brug de valgte programmerbare knapper til at aktivere eller deaktivere stealth-funktionen.

Rediger indstillingerne for stealth-funktionen

Du kan også, i indstillingerne for stealth-funktionen, redigere dine ønskede funktioner til at deaktivere. For at redigere stealth-funktionens indstillinger:

1. Start programmet **Rugged Control Center** på din tablet.
2. Tryk på knappen **Settings** (Indstillinger) i hovedskærbilledet  > **Stealth-funktion**.
3. Vælg de funktioner du vil deaktivere i stealth-funktionen. Fx: Lydstyrke, trådløs, skærm, osv.

Aktivere og deaktivere trådløsfunktionen (WiFi)

Du kan aktivere eller deaktivere trådløsfunktionen (WiFi) ved brug af det valgfrie tastatur, og bruge de programmerbare knapper i RCC-programmet.

 **BEMÆRK:** WiFi kan også aktiveres/deaktiveres ved brug af de brugerdefinerede programmerbare knapper på tabletten.

Aktivere eller deaktivere trådløsfunktionen (WiFi) ved brug af det valgfrie tastatur.

1. Tryk på <Fn> + <PrtScr>-tasterne for at aktivere trådløsfunktionen.
2. Tryk på <Fn> + <PrtScr>-tasterne igen for at deaktivere trådløsfunktionen.

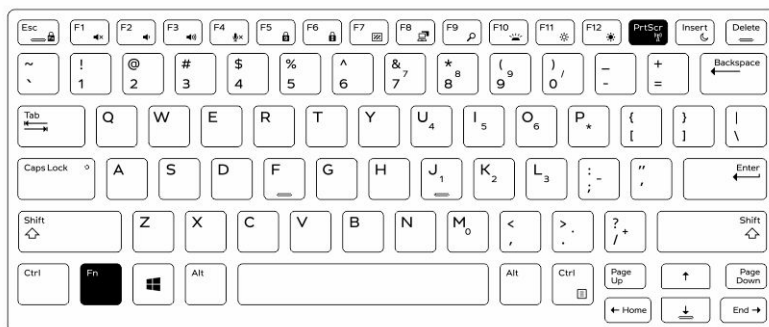

Aktivere og deaktivere trådløsfunktionen (WiFi) ved brug af RCC

1. Start programmet Rugged Control Center på din tablet.
2. Tryk på **Settings**-knappen (Indstillinger)  i det øverste højre hjørne.



Programmable Buttons

3. Tryk på **Programmerbare knapper**.
4. Indstil en hver af de 3 programmerbare knapper, til **Wireless til/fra**.

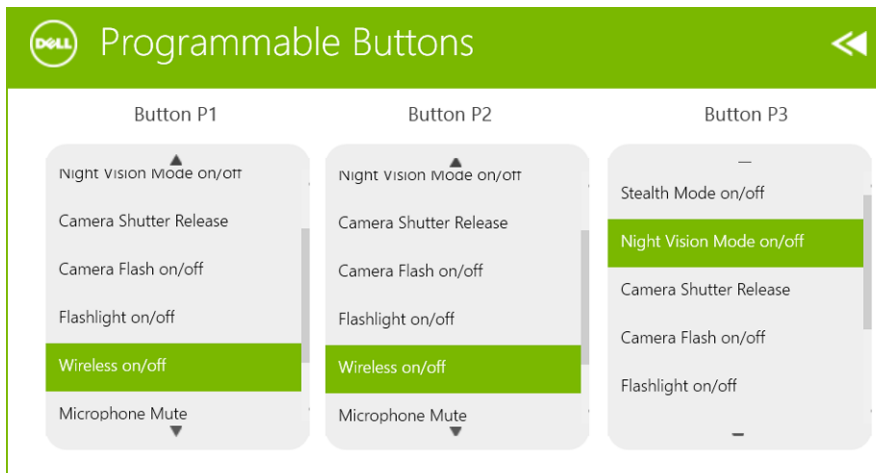

5. Brug af de programmerbare knapper til at aktivere/deaktivere trådløse netværk på tabletten.

Chipkort

Der er to hovedtyper af chipkort eller CAS (Common Access Cards):

1. Lukket chipkort — Disse kort har et kontaktområde med mange guldbelagt kontaktpunkter. Når de indsættes i en kortlæser, vil informationen i chippen kunne læses og skrives.

Indsæt kortet i chipkort-slottet med guldkontakterne vendende opad og pegende mod chipkort-slottet. Skub kortet ind i slottet indtil det sidder helt på plads.

2. Kontaktløse chipkort — Disse kort behøver ikke fysisk kontakt med en læser. Chippen kommunikerer med kortlæseren ved hjælp af RFID-induktionsteknologi.

Disse kort kræver blot at være tæt på en kortlæsers antenne for at fuldføre transaktionen.

Specifikationer

 **BEMÆRK:** Produktudbud kan variere fra område til område. Følgende specifikationer er udelukkende dem, som ifølge loven skal følge med computeren. Klik, for at finde flere oplysninger om computerens konfiguration, på **Help and Support (Hjælp og support)** i Windows operativsystem, og vælg indstillingen at få vist oplysninger om computeren.

System Information	
Chipsæt	Integreret i CPU'en
DRAM-busbredde	128 bit (64-bit x 2 kanaler)
Flash EPROM	128 Mbit Quad-SPI
Processor	
Type	Intel Broadwell Y SOC
Ekstern busfrekvens	SOC ingen ekstern bus tilsluttet chipsæt
Hukommelse	
Hukommelseskapacitet	4 GB / 8 GB
Hukommelsestype	LPDDR3
Hukommelseshastighed	1.600 MHz
Hukommelse (minimum)	4 GB
Hukommelse (maksimum)	8 GB
Audio	
Type	Side-firing
Stereokonvertering	24-bit
Højtalere	AAC 25 x 9 x 3 mm, 1 W, højttaler
Video	
Videotype	integreret
Databus	integreret
Skærmcontroller	iGPU GT2-grafik

Kommunikation

Netværkskort	WLAN, LTE, HSPA+
Trådløst	BT, NFC <ul style="list-style-type: none">• Bluetooth 4.0 LE

 **BEMÆRK:** Det valgfrie I/O-udvidelsesmodul, hvis købt sammen med tabletten, leveres udstyret med en ekstra netværksport (Ethernet).

Porte og stik

Audio	et 3,5 mm-jackstik
Video	et mini HDMI-stik
USB	et USB 3.0-stik
Hukommelseskortlæser	en microSD-kortlæser
Docking-port	<ul style="list-style-type: none">• en docking-port• et WWAN RF-passthrough• et WLAN RF-passthrough
Port til SIM-kort (Subscriber Identity Module)	et micro-SIM-slot
Chipkort	en chipkortlæser
Seriel	et micro-serielstik
Modulær udvidelse	en pogo-pin modulær udvidelsesport

 **BEMÆRK:** Den valgfrie udvidelses-dock, hvis købt sammen med tabletten, leveres udstyret med to ekstra USB 3.0-porte.

Skærm

Funktion	Specifikation
Type	hvid lyslimiterende diode (WLED) skærm, HD (1366 x 768)
Størrelse	11,6"
Mål:	
Højde	158,5 mm (6,24")
Bredde	268,0 mm (10,59")
Diagonalt	29,38 mm (1,15")
Aktivt område (X/Y)	256,12 mmx144 mm
Maksimal opløsning	1366 x 768 pixel
Maksimal lysstyrke	730 nit
Betjeningsvinkel	0° (lukket) til 180°
Opdateringshastighed	60 Hz

Skærm	
Funktion	Specifikation
Mindste betragtningsvinkel:	
Horisontalt	<ul style="list-style-type: none"> • +/- 40° for HD • +/- 60° for FHD
Vertikalt	<ul style="list-style-type: none"> • +10°/-30° for HD • +/-50° for FHD
Pixelafstand	0,2265 mm
Frontkamera	
Type	OV 2724 (2 MP)
Opløsning	1366 x 768 pixel
Bagsidens kamera	
Type	IMX 134 (8 MP)
Opløsning	3264 pixel x 2448 pixel
Lager	
Lager	M.2 SSD 128 GB / 256 GB / 512 GB
Batteri	
Type	Litium-ion med 2 celler (26 Watt-timer)
Mål	
Længde	103,60 mm (4,08")
Højde	15,00 mm (0,59")
Bredde	62,70 mm (2,47")
Vægt	145,50 g typisk (0,32 lb)
Spænding	<ul style="list-style-type: none"> • 7,4 VDC (nominel) • 8,7 VDC (maksimum)
Temperaturområde	
Drift	0 °C til 50 °C (32° F til 158 °F)
Ikke i drift	-20 °C til 65 °C (4 °F til 149 °F)
Møntcellebatteri	3 V CR2025 litium-ion
AC-adapter	
Type	
Indgangsspænding	100 VAC til 240 VAC

AC-adapter

Indgangsstrøm (maksimum)	0,60 A
Lysnetfrekvens	50 til 60 Hz
Udgangseffekt	45 W
Udgangsstrøm (45 W)	2,31 A
Nominel udgangsspænding	19,5 VDC
Temperaturområde:	
Drift	0 °C til 40 °C (32 °F til 104 °F)
Ikke i drift	-40 °C til 70 °C (-40 °F til 158 °F)

Fysisk

Typisk	
Bredde	312,20 mm (12,29")
Højde	203,00 mm (7,99")
Tykkelse	24,40 mm (0,96")
Maksimum	
Bredde	318,20 mm (12,53")
Højde	209,00 mm (8,23")
Tykkelse	28,90 mm (1,14")
Vægt (minimum)	1.620 gram (3,57 lb)

Miljø

Temperatur:	
Drift	-29 °C to 63 °C
Opbevaring	-51 °C to 71 °C
Relativ luftfugtighed (maksimum):	
Drift	Drift 10% til 90% (ikke-kondenserende)
Opbevaring	Opbevaring 5% til 95% (ikke-kondenserende)
Højde over havet (maksimum):	
Drift	- 16 m til 12.192 m (- 50 ft til 40.000 ft)
Ikke i drift	-15,20 m til 12.192 m (-50 ft til 40.000 ft)
Luftbåret forureningsniveau	G1 som defineret i ISA-71.04-1985

Kontakt Dell

 **BEMÆRK:** Hvis du ikke har en aktiv internetforbindelse, kan du finde kontaktoplysninger på købskvitteringen, pakkeslippen, fakturaen eller i Dells produktkatalog.

Dell giver flere muligheder for online- og telefonbaseret support og service. Tilgængeligheden varierer for de enkelte lande og produkter, og nogle tjenester findes muligvis ikke i dit område. Sådan kontakter du Dell omkring salg, teknisk support eller kundeservice:

Gå til **dell.com/contactdell**.



Dell Latitude 12 Robust Tablet - 7202

Installasjonsveiledning

Forskriftmessig modell: T03H
Forskriftmessig type: T03H001



Merknader, forholdsregler og advarsler

-  **MERK:** En MERKNAD angir viktig informasjon som hjelper deg med å bruke datamaskinen bedre.
-  **FORSIKTIG:** En FORHOLDSREGEL angir enten potensiell fare for maskinvaren eller for tap av data og forteller hvordan du kan unngå problemet.
-  **ADVARSEL:** En ADVARSEL angir potensiell fare for skade på eiendom, personskade eller død.

Copyright © 2015 Dell Inc. Med enerett. Dette produktet er beskyttet av amerikanske og internasjonale lover og regler om copyright og immateriell eiendom. Dell™ og Dell-logoen er varemerker som tilhører Dell Inc. i USA og/eller andre jurisdiksjoner. Alle andre merker og navn som er nevnt i dette dokumentet, kan være varemerker som eies av deres respektive bedrifter.

2015 - 06

Rev. A00

Innholdsfortegnelse

1 Finne informasjon og ressurser.....	4
2 Sett forfra og bakfra.....	5
3 Hurtigoppsett.....	7
4 Fjerne og installere komponenter.....	9
Ta ut batteriet.....	9
Sette inn batteriet.....	10
Sette inn SIM-kortet.....	10
5 Programmet Dell Robust Control Center.....	11
Ved hjelp av alternativet Settings (Innstillinger) i Robust Control Center.....	13
Installerer Dell Robust Control Center.....	14
Aktivere eller deaktivere tastaturbaklys.....	15
Endre fargene på tastaturbaklyset.	15
6 Stealth-modus.....	16
Slå på/av Stealth-modus med valgfritt tilleggstastatur	16
Slå på/av Stealth-modus med RCC.....	16
Endre innstillinger i Stealth-modus.....	17
7 Aktivere og deaktivere trådløs (WiFi)-funksjon.....	18
Aktivere eller deaktivere den trådløse funksjonen (Wi-Fi) ved hjelp av det valgfrie ekstrastaturet.....	18
Aktivere og deaktivere den trådløse funksjonen (WiFi) ved hjelp av RCC.....	18
8 Smartkort.....	20
9 Spesifikasjoner.....	21
10 Kontakte Dell.....	25

Finne informasjon og ressurser

Se sikkerhets- og forskriftsdokumentene som fulgte med datamaskinen, samt hjemmesiden for overholdelse av forskrifter på www.dell.com/regulatory_compliance, hvis du vil ha mer informasjon om:

- Gode sikkerhetsrutiner
- Forskriftssertifisering
- Ergonomi

Se www.dell.com for mer informasjon om:

- Garanti
- Vilkår og betingelser (bare i USA),
- Lisensavtale for sluttbruker

Ekstra informasjon om produktet er tilgjengelig på www.dell.com/support/manuals

Sett forfra og bakfra

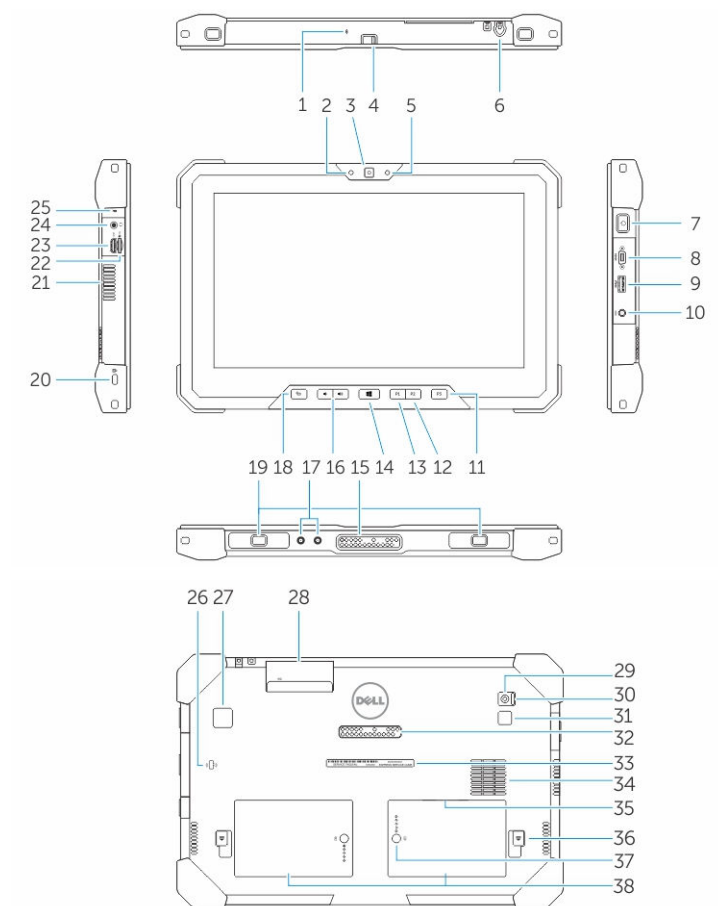

1. Mikrofon
2. statuslampe for kamera
3. Kamera
4. Kameraets blenderbryter
5. Sensor for omgivelseslys
6. Pekepenn
7. Av/på-knapp
8. Micro-serieport
9. USB 3.0-kontakt med PowerShare
10. Strømkontakt
11. Bruker programmerbar knapp 3
12. Bruker programmerbar knapp 2

13. Bruker programmerbar knapp 1
14. Windows-knapp
15. Dokke-pogopinner
16. Volumknapper
17. Radiofrekven gjennomgangskontakt
18. Dreibarlåsknapp på skjermen
19. Dokkstyringsspor
20. Åpning for sikkerhetskabel
21. QuadCool-lufteventilutgang
22. Minnekortleser
23. HDMI-post
24. Kontakt for hodetelefon
25. Mikrofon
26. kabel til kontaktløs smartkortleser
27. Fingeravtrykksleser
28. Smartkortleser
29. Bakre kamera
30. Kameraets blenderbryter
31. Kamerablits lys
32. Tilleggsmodulen pogopinner
33. Etikett med servicemerke
34. QuadCool-lufteventilinntak
35. SIM-spor (ta ut batteriet for å få tilgang)
36. Batterilåsløser
37. Batteriets levetid målere
38. Batteri



ADVARSEL: Dell Robust-nettbrettet er laget for å hindre skader som oppstår på grunn av støv og skitt inn i QuadCool-lufteinntaksventilen. Det anbefales imidlertid å beholde QuadCool-luftventilene rene og fri for hindringer for optimal ytelse.

Hurtigoppsett

- ⚠ ADVARSEL:** Før du starter noen av prosedyrene i denne delen, må du lese sikkerhetsinformasjonen som fulgte med datamaskinen. Du finner mer informasjon om gode rutiner på www.dell.com/regulatory_compliance
- ⚠ ADVARSEL:** Vekselstrømadapteren fungerer med strømuttak over hele verden, men kontaktene som benyttes, varierer fra land til land. Hvis du bruker en inkompatibel kabel eller har kabelen feilaktig koblet til en skjøteledning eller et vegguttak, kan det føre til brann eller skade på utstyret.
- ⚠ FORSIKTIG:** Når du skal koble strømforsyningen fra datamaskinen, må du ta tak i selve kontakten og ikke kabelen. Deretter må du trekke forsiktig slik at du ikke skader kabelen. Når du vikler opp strømkabelen, må du sørge for å følge vinkelen til kontakten på strømforsyningen slik at du unngår å skade kabelen.
- ✍ MERK:** Noen enheter følger kanskje ikke med hvis du ikke bestilte dem.

1. Koble vekselstrømadapteren til strømkontakten på datamaskinen og til strømuttaket.

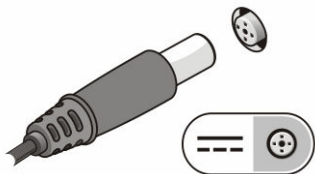

Figur 1. Vekselstrømadapter

2. Koble til USB-enheter, for eksempel mus eller tastatur (tilleggsutstyr).

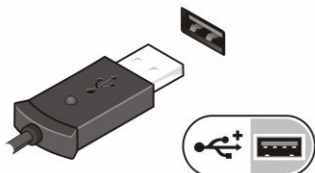

Figur 2. USB-kontakt

3. Trykk på strømknappen for å slå på maskinen.



Figur 3. Strømknapp



MERK: Det anbefales at du slår datamaskinen av og på minst én gang før du installerer eventuelle kort eller kobler datamaskinen til en dokkenhet eller en annen ekstern enhet, for eksempel en skriver.

Fjerne og installere komponenter

Denne delen gir detaljert informasjon om hvordan du kan fjerne og installere komponentene i datamaskinen.

Ta ut batteriet

⚠ ADVARSEL: Bruk av et inkompatibelt batteri kan føre fare for brann eller eksplosjon. Batteriet skal kun byttes ut med et kompatibelt batteri som er kjøpt hos Dell. Batteriet er utformet for å fungere sammen med Dell-nettbrettet. Ikke bruk et batteri fra et hvilket som helst nettbrett i nettbrettet ditt.

⚠ ADVARSEL: Før du tar ut eller setter tilbake batteriet, slår du av nettbrettet, kobler strømadapteren fra nettstrøm og nettbrettet, kobler modemmet fra veggkontakten og nettbrettet og fjerner eventuelle andre eksterne kabler fra nettbrettet.

⚠ ADVARSEL: Ikke bruk på farlige steder. Se installasjonsinstruksjonene.

1. Slik tar du ut batteriet:
 - a. Lås opp batterilåsen ved å skyve mot batteriet.
 - b. Trykk på knappen i retning nedover til å løsne batterirommet.

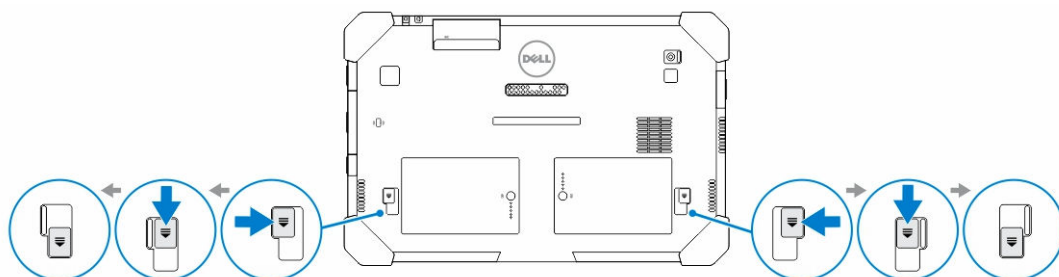

✍ MERK: Det finnes to batteriutløserknapper for å fjerne batteriet 1 og batteri 2 på nettbrettet .

2. Løft batteriene bort fra nettbrettet.

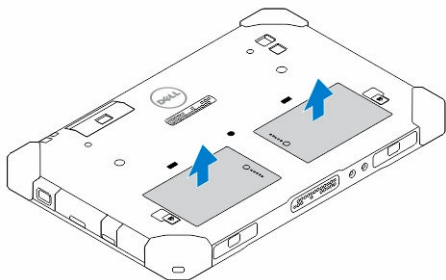

Sette inn batteriet

1. Skyv batteriet inn i sporet til det klikker på plass.
2. Lås batteriet ved å skyve låsen bort fra det.

Sette inn SIM-kortet

 **MERK:** SIM-kortsporet er plassert under batteriets spor 2.

1. Ta ut [batteriet](#).
2. Slik installerer du SIM-kortet:
 - a. Trykk på SIM-låsen, og trekk den utover.
 - b. Skyv SIM-kortet inn i sporet.
 - c. Trykk SIM-låsen innover for å låse den.

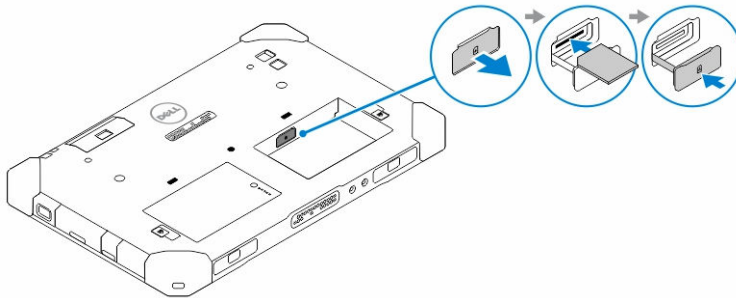

3. Sett batteriet inn i batterirommet.

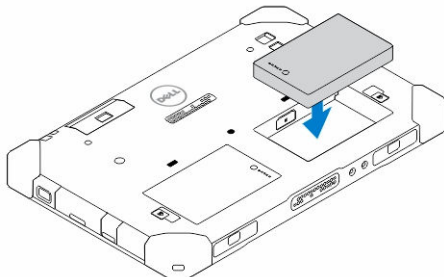

4. Skyv batterilåsen oppover og deretter til høyre for å låse den.

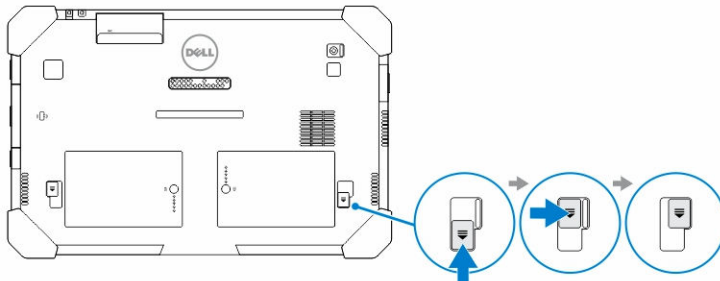

Programmet Dell Robust Control Center

Dell Robust Control Center (RCC) er et program som er utformet for *Dell Latitude 12 Robust-nettbrettet*, som gir deg muligheten til å utføre flere viktige oppgaver på nettbrettet. Etter at du har installert programmet Dell Robust Control Center på nettbrettet, kan du vise alle de grunnleggende funksjonene, for eksempel Wi-Fi, Bluetooth, kamera, volum, lysstyrke osv.

I tillegg, kan dette programmet brukes til å legge til en snarvei til en funksjon på det. Ved å bruke dette programmet kan du styre og justere alle funksjoner på nettbrettet direkte.

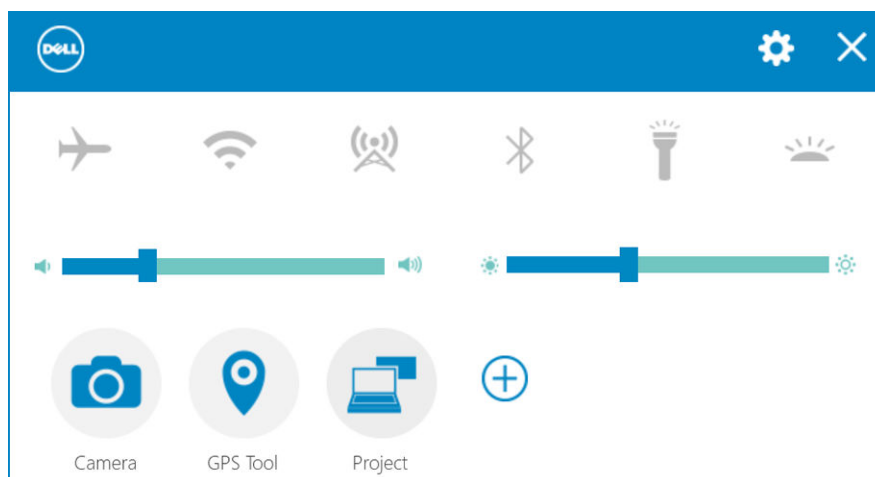

Du kan starte programmet ved å klikke på *Robust Control Center*-ikonet, som er tilgjengelig på skrivebordet. Du kan også starte RCC programmet fra nederst til høyre på oppgavelinjen.



Tabellen nedenfor viser beskrivelsen av funksjonens til programmet Rugged Control Center.

Funksjon	Beskrivelse
	Her kan du aktivere eller deaktivere flymodus.
	Her kan du aktivere eller deaktivere WLAN.  MERK: For å koble til WLAN, må du kontrollere at nettverket er konfigurert.

Funksjon	Beskrivelse
	Her kan du aktivere eller deaktivere WWAN/ tjeneste for mobilt bredbånd (hvis konfigurert).
	Her kan du aktivere eller deaktivere Bluetooth.
	Gir deg muligheten til å slå av eller på den innebygde lommelykten.
	Her kan du aktivere eller deaktivere den automatiske lyssensoren.
 Camera	Starter kameraprogrammet.
 GPS Tool	Starter GPS-kontrollpanelet, som kan brukes til å aktivere eller deaktivere GPS. Hvis du aktiverer GPS, vil kontrollpanelet også vise din gjeldende posisjonen sammen med klokkeslett, dato, breddegrad lengdegrad.
 Project	Åpner Window-panelet for å velge skjermalternativ, hvis du har koblet til en ekstern skjerm eller til en annen kilde.
	Her kan du øke eller redusere lysstyrken på skjermen.
	Her kan du øke eller redusere volumet på høyttalerne.

 **MERK:** De alternativene som vises i RCC startskjermen, er standard alternativer. Du kan legge til en funksjon til programmet ved å klikke på  ikon.



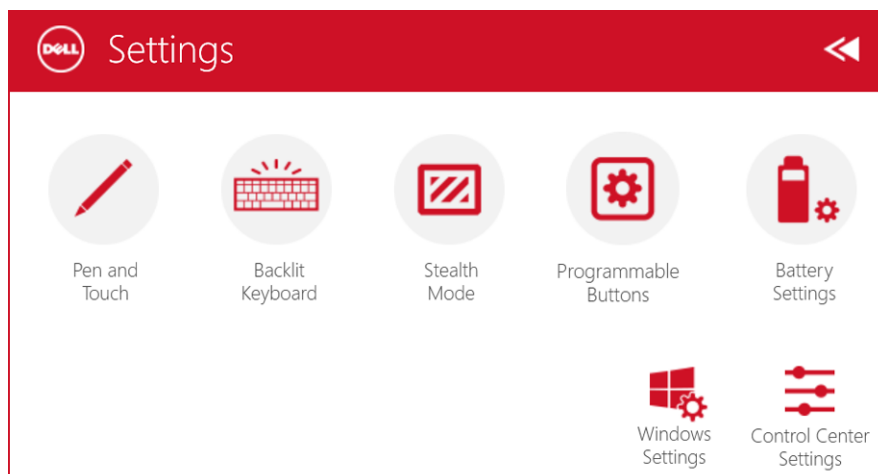

Ved hjelp av alternativet Settings (Innstillinger) i Robust Control Center

kan du også trykke på  Alternativet fra øverst i høyre hjørne av RCC-programmet til å utforske flere alternativer.



Tabellen nedenfor viser beskrivelsen av funksjonen tilgjengelig i **Settings** (Innstillinger) for RCC-programmet:

Funksjon	Beskrivelse
 Pen and Touch	Starter Windows-kontrollpanel for penn og berøringsinnstillinger.
 Backlit Keyboard	 MERK: Dette alternativet er bare kompatibel hvis du har valgfritt tastatur til nettbrettet. Starter et kontrollpanel for å justere innstillingene for et eventuelt eksternt bakgrunnsbelyst tastatur (hvis konfigurert med valgfritt tastatur). Kontrollpanelet kan også bruke tpå at stille inn bakgrunnsfarger og justere lysstyrken og innstillinger for tidsavbrudd.
 Stealth Mode	Starter et kontrollpanel for å justere Stealth-modus-innstillinger. Kontrollpanelet kan også brukes til å angi hvilken funksjonalitet er deaktivert når du registrerer Stealth-modus.

Funksjon	Beskrivelse
 <p>Programmable Buttons</p>	Starter et kontrollpanel for å tilordne handlinger til 3 programmerbare knapper foran på nettbrettet.
 <p>Battery Settings</p>	Starter Windows kontrollpanel for batteriinnstillinger.
 <p>Windows Settings</p>	Starter kontrollpanelet i Windows.
 <p>Control Center Settings</p>	Starter kontrollpanelet for å justere innstillingene for RCC-programmet.

Installerer Dell Robust Control Center

MERK:

- Dell Robust Control Center er bare kompatibel med Windows 8 eller nyere versjoner av operativsystemene.
- Før du installerer dette programmet, sørg for at du har den nyeste versjonen av installasjonsfilen fra Dell.com/support og siden med *Dell Latitude 12 Robust-nettverk 7202*.
- En omstart anbefales etter at Dell programmet Robust Control Center er installert eller avinstallert på nettbrettet.

1. Dobbeltklikk på den kjørbare driverfilen.
Siden **Installeringsveiviser** vises.
2. Klikk **Neste**.
Siden **Språkvalg** vises.
3. Velg ønsket språk fra rullegardinmenyen og klikk på **Neste**.

 **MERK:** Standardspråket er engelsk.

4. Klikk på **INSTALL**.
5. Klikk på **Ja** for å gi administratorrettigheter til å starte installeringen.
Installeringsprosessen starter nå.
6. Etter at installasjonen er ferdig skal du klikke på **Fullfør**.

Du kan nå se **Robust Control Center**-ikonet på skrivebordet.

Aktivere eller deaktivere tasturbaklys

 **MERK:** Denne funksjonen kan bare brukes hvis nettbrettet er koblet til et eksternt tastatur (selges separat).

1. Start programmet **Robust Control Center**.
2. Trykk på **Settings** (Innstillinger)  knappen i øverste høyre hjørne.



Backlit Keyboard

3. Trykk på knappen **Backlit Keyboard** (Tastaturbaklys). for å få tilgang til kontrollpanelet til tastaturbaklyset.
4. Juster de nødvendige parameterne for innstillinger av baklys og baklysfargene.

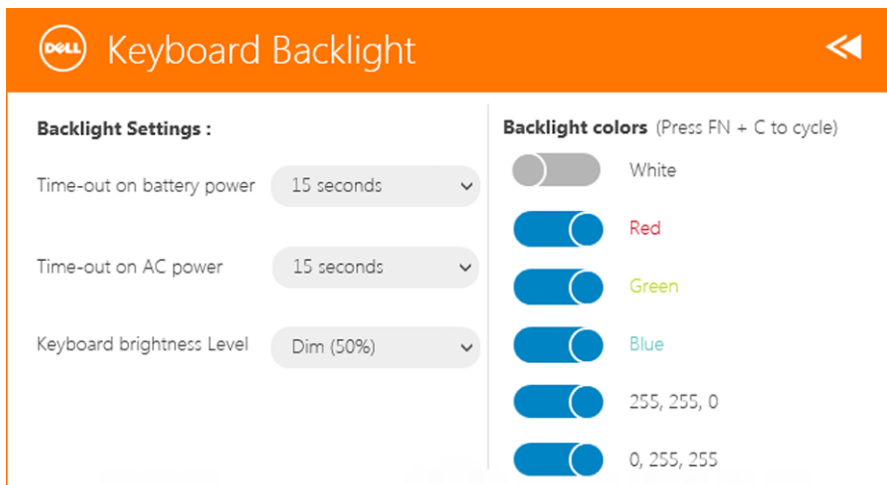

Endre fargene på tasturbaklyset.

1. Trykk på **<Fn> + <C>** tastene for å bla gjennom de tilgjengelige baklysfargene.

 **MERK:** Trykk på **<Fn> + <C>** tastene for å bla gjennom de tilgjengelige baklysfargene.

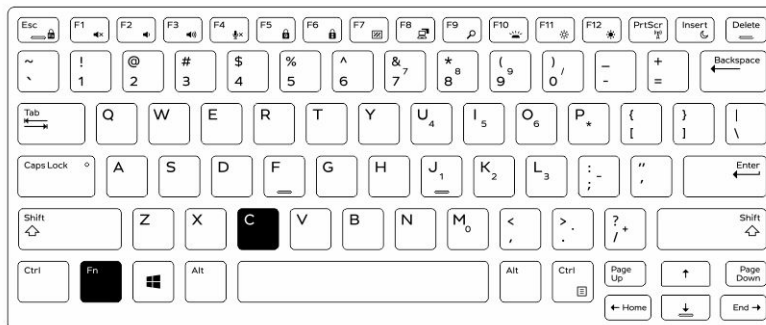

2. Trykk på **<Fn> + <F10>** tastene for å justere lysstyrken.

Stealth-modus

Latitude Rugged-produkter leveres utstyrt med Stealth-modus. Stealth-modus brukes til å slå av skjermen, alle LED-lysene, interne høyttalere, viften og alle trådløse radioer med en enkel tastkombinasjon.

 **MERK:** Denne modusen er tenkt brukt i hemmelige operasjoner. Når Stealth-modusen er aktivert, er nettbrettet fremdeles funksjonelt, men avgir ikke noe lys eller lyd.

Du kan aktivere Stealth-modus ved hjelp av programmet Robust Control Center og ved hjelp av valgfritt ekstra tastatur.

Slå på/av Stealth-modus med valgfritt tilleggstastatur

 **MERK:** Følgende trinn gjelder bare hvis du har koblet det valgfrie tilbehøret tastaturet til nettbrettet. Stealth-modus kan settes opp i nettbrettet ved hjelp av Robust Control Center (RCC)-programmet som er forhåndsinstallert på enheten.

1. Trykk på tastkombinasjonen **<Fn> + <F7>** (Tasten <Fn> trengs ikke hvis Fn-låsen er aktivert) for å slå på stealth-modus.

 **MERK:** Stealth-modus er en sekundær funksjon av <F7>-tasten. Tasten kan brukes til å utføre andre funksjoner på datamaskinen når den ikke brukes sammen med <Fn>-tasten til å aktivere stealth-modus.

2. Alle lys og lyder er slått av.
3. Trykk på tastkombinasjonen **<Fn> + <F7>** igjen for å slå av stealth-modus.

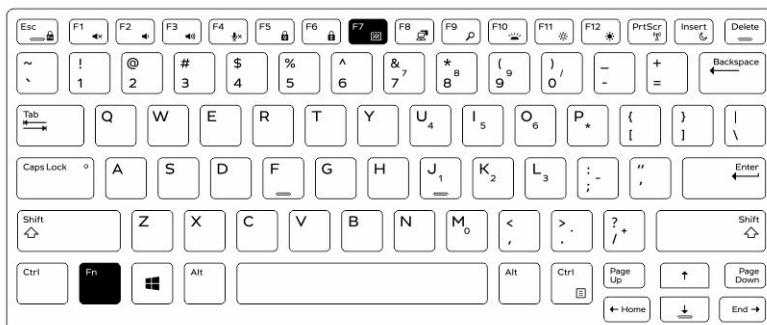

Slå på/av Stealth-modus med RCC

1. Start programmet **Robust Control Center** på nettbrettet.
2. Trykk på knappen **Settings** (Innstillinger) i hovedskjermen.  > **Programmerbare knapper**.

3. Angi alle 3 programmerbare knapper for å aktivere eller deaktivere Stealth-modus.
4. Bruk de valgte programmerbare knappene for å aktivere eller deaktivere Stealth-modus.

Endre innstillinger i Stealth-modus

Du kan også endre de ønskede funksjonene for å deaktivere innstillingene i Stealth-modus. Slik endrer du innstillinger i Stealth-modus:

1. Start programmet **Robust Control Center** på nettbrettet.
2. Trykk på knappen **Settings** (Innstillinger) i hovedskjermen.  > **Stealth-modus**.
3. Velg funksjonene som du vil deaktivere i Stealth-modus. For eksempel: volum, trådløst, skjermen osv.

Aktivere og deaktivere trådløs (WiFi)-funksjon

Du kan aktivere eller deaktivere den trådløse funksjonen (Wi-Fi) ved hjelp av det valgfrie ekstratastaturet og ved hjelp av de programmerbare knappene i RCC-programmet.

 **MERK:** WiFi kan også aktiveres/deaktiveres ved hjelp av brukerdefinerte programmerbare knapper på nettbrettet.

Aktivere eller deaktivere den trådløse funksjonen (Wi-Fi) ved hjelp av det valgfrie ekstratastaturet

1. Trykk på tastene <Fn> + <PrtScr> for å aktivere funksjonen for trådløst nettverk.
2. Trykk på tastene <Fn> + <PrtScr> igjen for å deaktivere funksjonen for trådløst nettverk.

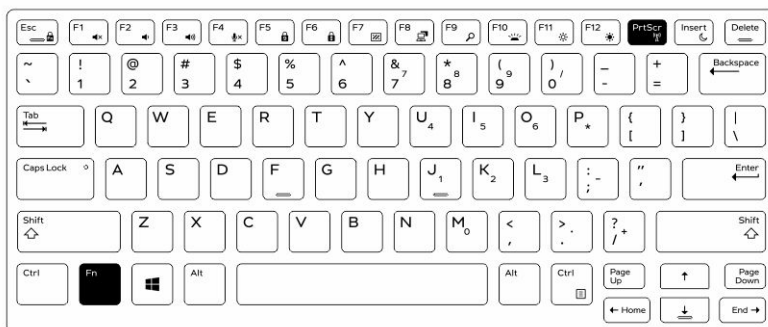

Aktivere og deaktivere den trådløse funksjonen (WiFi) ved hjelp av RCC

1. Start programmet Rugged Control Center på nettbrettet.
2. Trykk på knappen **Settings** (Innstillinger).  i øverste høyre hjørne .



Programmable
Buttons

3. Trykk på **Programmable buttons** (Programmerbare knapper).
4. Still inn hvilke som helst av de de 3 programmerbare knappen til **trådløs på/av**.

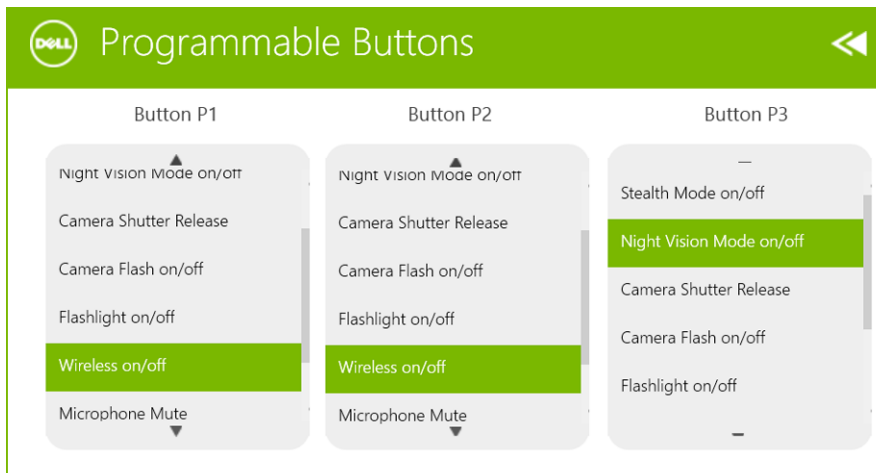

5. Bruk den programmerte knappen til å aktivere/deaktivere trådløse nettverk på nettbrettet.

Smartkort

Det finnes to hovedtyper Smart- eller CAC (Common Access Cards)-kort:

1. Innelukkede Smart-kort — Disse kortene har et kontaktområde med mange gullbelagte kontaktpoter. Når disse kortene settes inn i en kortleser, kan informasjonen fra brikken leses og skrives ut.

Sett kortet inn i Smart-kortsporet med gullkontaktpoten vendt nedover og slik at det peker mot Smart-kortsporet. Skyv kortet inn i sporet til det sitter inni kontakten.

2. Kontaktløse Smart-kort — Disse kortene krever ikke fysisk kontakt med leseren. Brikken kommuniserer med kortleseren ved bruk av RFID-induksjonsteknologi.

Disse kortene krever kun en kortlesers antenne i nærheten for å kunne gjennomføre transaksjoner.

Spesifikasjoner

 **MERK:** Tilbudene kan variere fra sted til sted. Følgende spesifikasjoner er bare dem som loven krever skal følge med datamaskinen. Hvis du vil ha mer informasjon om hvordan datamaskinen er konfigurert, kan du klikke på **Start Hjelp og støtte** og velge alternativet for å vise informasjon om datamaskinen.

Systeminformasjon	
Brikkesett	Integrert i CPU
DRAM-bussbredde	128 bits (64-bits x 2 kanaler)
Flash EPROM	128 Mbit Quad-SPI
Proseszor	
Type	Intel Broadwell Y SOC
Ekstern busshastighet	SOC no external bus connected chipset (SOC, ingen tilkoblede brikkesett på ekstern buss)
Minne	
Minnekapasitet	4 GB / 8 GB
Minnetype	LPDDR3
Minnehastighet	1600 MHz
Minste minne	4 GB
Største minne	8 GB
Lyd	
Type	Side firing
Stereokonvertering	24-bit
Høytalere	AAC 25 x 9 x 3 mm, 1 W, høytaler
Skjermkort	
Type skjermkort	integert
Databuss	integert
Videokontroller	iGPU GT2 skjermkort

Kommunikasjon

Nettverksadapter	WLAN, LTE, HSPA+
Trådløs	BT, NFC
	<ul style="list-style-type: none">• Bluetooth 4.0 LE

 **MERK:** Den valgfrie I/U-tilleggsmodulen, hvis den ble kjøpt sammen med nettbrettet, er utstyrt med en ekstra nettverksport (Ethernet).

Porter og kontakter

Lyd	én 3,5 mm kontakt
Skjermkort	én mini HDMI-kontakt
USB	én USB 3.0-kontakt
Minnekortleser	én microSD-kortleser
dokkingport	<ul style="list-style-type: none">• én dokkingport• ett WWAN RF gjennomgang• ett WLAN RF gjennomgang
SIM-port (Subscriber Identity Module)	étt micro SIM-spor
Smartkort	én smartkort-leser
Seriell	én micro seriekontakt
Modulær utvidelse	Én pogopinn modulær utvidelsesport

 **MERK:** Den valgfri utvidelsesdokken, hvis den ble kjøpt sammen med nettbrettet, er utstyrt med to ekstra USB 3.0 porterer.

Skjerm

Funksjon	Spesifikasjoner
Type	WLED-skjerm (White Light Emitting Diode), HD (1366 x 768)
Størrelse	11,6 tommer
Dimensjoner:	
Høyde	158,5 mm (6,24 tommer)
Bredde	268,0 mm (10,59 tommer)
Diagonalt	29,38 mm (1,15 tommer)
Aktivt område (X/Y)	256,12 mm × 144 mm
Maksimal oppløsning	1366 x 768 piksler
Maksimal lysstyrke	730 nit
Visningsvinkel	0° (lukket) til 180°
Oppdateringsfrekvens	60 Hz

Skjerm	
Funksjon	Spesifikasjoner
Minste visningsvinkler:	
Horisontalt	<ul style="list-style-type: none"> • +/- 40 ° for HD • +/- 60 ° for FHD
Vertikalt	<ul style="list-style-type: none"> • +10 °/-30 ° for HD • +/- 50 ° for FHD
Pikselbredde	0,2265 mm
Kamera foran	
Type	OV 2724 (2 MP)
Oppløsning	1366 x 768 piksler
Bakre kamera	
Type	IMX 134 (8 MP)
Oppløsning	3264 x 2448 piksler
Oppbevaring	
Oppbevaring	M. 2 SSD 128 GB / 256 GB / 512 GB
Batteri	
Type	2-cellers litium-ion (26 watt-timer)
Dimensjoner	
Lengde	103,60 mm (4,08 tommer)
Høyde	15,00 mm (0,59 tommer)
Bredde	62,70 mm (2,47 tommer)
Vekt	145,50 g (vanlig) (0,32 lb)
Spenning	<ul style="list-style-type: none"> • 7,4 VDC (nominell) • 8,7 VDC (maks)
Temperaturområde	
Ved bruk	0 °C til 50 °C (32 °F til 158 °F)
Ikke i bruk	Utlading 20 °C til 65 °C (4 °F til 149 °F)
Klokkebatteri	3 V CR2025 litium-ion
Vekselstrømadapter	
Type	
Inngangsspenning	100 VAC til 240 VAC

Vekselstrømadapter

Inngangsstrøm (maks.)	0,60 A
Inngangsfrekvens	50 Hz til 60 Hz
Utgangseffekt	45 W
Utgangsstrøm (45 W)	2,31 A
Nominell utgangsspenning	19,5 VDC
Temperaturområde:	
Ved bruk	0 °C til 40 °C (32 °F til 104 °F)
Ikke i bruk	-40 °C til 70 °C (-40 °F til 158 °F)

Fysiske mål

Vanlig	
Bredde	312,20 mm (12,29 tommer)
Høyde	203,00 mm (7,99 tommer)
Tykkelse	24,40 mm (0,96 tommer)
Maksimum	
Bredde	318,20 mm (12,53 tommer)
Høyde	209,00 mm (8,23 tommer)
Tykkelse	28,90 mm (1,14 tommer)
Vekt (minimum)	1620 gram (3,57 lb)

Omgivelser

Temperatur:	
Ved bruk	-29 °C til 63 °C
Oppbevaring	-51 °C til 71 °C
Relativ luftfuktighet (maks.):	
Ved bruk	10 % til 90 % (ikke-kondenserende)
Oppbevaring	5 % til 95 % (ikke-kondenserende)
Høyde over havet (maksimum):	
Ved bruk	- 16 m til 12 192 m (- 50 fot til 40 000 fot)
Ikke i bruk	-15,20 m til 12 192 m (-50 fot til 40 000 fot)
Luftforurensningsnivå	G1 som definert i ISA-71.04-1985

Kontakte Dell

 **MERK:** Hvis du ikke har en aktiv Internett-tilkobling, kan du finne kontaktinformasjon på fakturaen, følgeseddelen, regningen eller i Dells produktkatalog.

Dell tilbyr flere nettbaserte og telefonbaserte støtte- og servicealternativer. Tilgjengeligheten varierer etter land og produkt. Det kan hende at enkelte tjenester ikke er tilgjengelige i ditt område. For å kontakte Dell for spørsmål om salg, teknisk støtte eller kundeservice:

Gå til **dell.com/contactdell**.

Dell Latitude 12 Rugged surfplatta - 7202

Komma igång

Regleringsmodell: T03H
Regleringstyp: T03H001



Anmärkningar, försiktighetsbeaktanden och varningar



OBS: Obs! ger viktig information som kan hjälpa dig att få ut mer av datorn.



VIKTIGT!: VIKTIGT! Indikerar risk för skada på maskinvaran eller förlust av data, samt ger information om hur du undviker problemet.



VARNING: En varning signalerar risk för egendomsskada, personskada eller dödsfall.

Copyright © 2015 Dell Inc. Med ensamrätt. Denna produkt skyddas av amerikanska och internationella immaterialrättsliga lagar. Dell™ och Dell-logotypen är varumärken som tillhör Dell Inc. i USA och/eller andra jurisdiktioner. Alla övriga märken och namn som nämns här kan vara varumärken som tillhör respektive företag.

2015 - 06

Rev. A00

Innehåll

1 Hitta mer information och resurser.....	4
2 Framsida och baksida.....	5
3 Snabbinstallation.....	7
4 Ta bort och installera komponenter.....	8
Ta bort batteriet.....	8
Installera batteriet.....	9
Installera SIM-kortet.....	9
5 Programmet Dell Rugged Control Center.....	10
Använda inställningsalternativet i Rugged Control Center.....	12
Installera Dell Rugged Control Center.....	13
Aktivera eller inaktivera tangentbordets bakgrundsbelysning.....	14
Byta färg på tangentbordets bakgrundsbelysning	14
6 Dolt läge.....	16
Slå på/stänga av dolt läge med tangentbordet (tillval)	16
Slå på/stänga av dolt läge med RCC-programmet.....	17
Ändra inställningarna för dolt läge.....	17
7 Aktivera och inaktivera den trådlösa funktionen (WiFi).....	18
Aktivera eller inaktivera den trådlösa funktionen (WI-Fi) med tillbehörstangentbordet (tillval).....	18
Aktivera och inaktivera den trådlösa funktionen (WiFi) med RCC.....	18
8 Smartkort.....	20
9 Specifikationer.....	21
10 Kontakta Dell.....	25

Hitta mer information och resurser

Se säkerhetsanvisningarna som medföljde datorn samt hemsidan för regelefterlevnad på www.dell.com/regulatory_compliance för mer information om:

- Säkert handhavande
- Föreskrifter
- Ergonomi

Se www.dell.com för ytterligare information om:

- Garanti
- Villkor (endast USA)
- Licensavtal för slutanvändare

Ytterligare information om din produkt finns på www.dell.com/support/manuals

Framsida och baksida

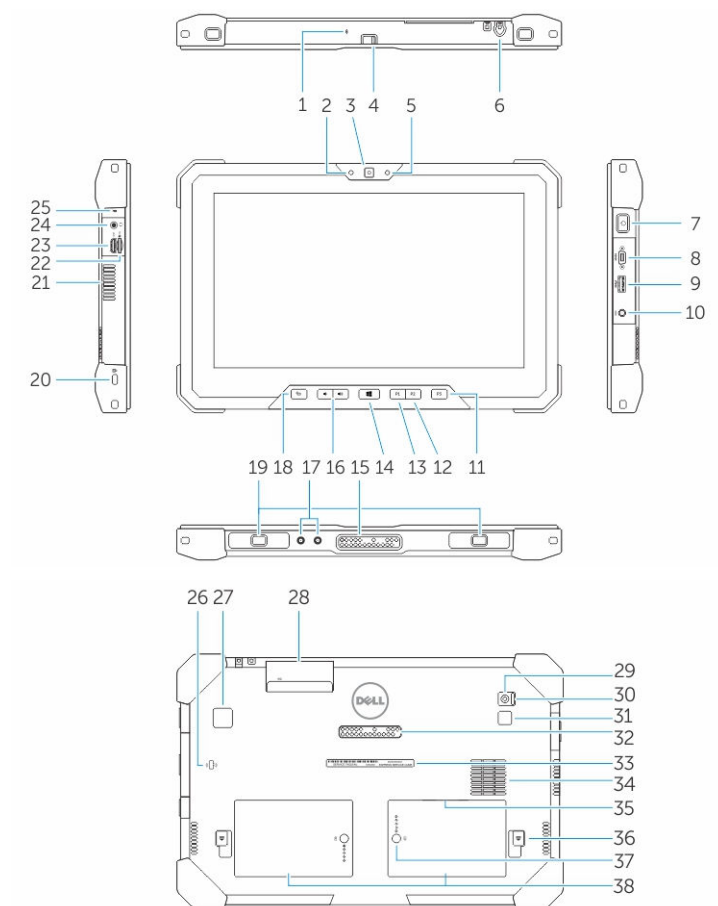





1. Mikrofon
2. Statuslampa för kamera
3. Kamera
4. Knapp för kameraslutare
5. Omgivningsljussensor
6. Pekdatorpenna
7. Strömbrytare
8. Liten serieport
9. USB 3.0-kontakt med PowerShare
10. Strömkontakt
11. Användarprogrammerbar knapp 3
12. Användarprogrammerbar knapp 2

13. Användarprogrammerbar knapp 1
14. Windows-knappen
15. Pogo-stift för dockning
16. Volymknappar
17. Genomgångskontakter för radiofrekvens
18. Låsknapp för skärmrotation
19. Dockningsguidekortplatser
20. Säkerhetskabeluttag
21. Utblås för QuadCool-ventilation
22. Minneskortläsare
23. HDMI-port
24. Headsetkontakt
25. Mikrofon
26. Beröringsfri smartkortläsare
27. Fingeravtrycksläsare
28. Smartkortläsare
29. Kamera på baksidan
30. Knapp för kamera slutare
31. Kamerablixt
32. Pogo-stift för expansionsmodul
33. Serviceetikett
34. Luftintag för QuadCool-ventilation
35. SIM-kortplats (ta bort batteriet för åtkomst)
36. Batteriets frigöringsspak
37. Batteriladdningsmätare
38. Batteriet



WARNING: Din Dell Rugged-surfplatta är utformad för att förhindra skador på grund av att damm eller smuts kommer in i QuadCool-luftintaget. Vi rekommenderar QuadCool-ventilerna hålls rena och fria för optimal prestanda.

Snabbinstallation

-  **VARNING:** Innan du utför någon av åtgärderna i det här avsnittet ska du läsa igenom och följa säkerhetsinstruktionerna som medföljde datorn. Mer information om säker hantering finns på www.dell.com/regulatory_compliance
-  **VARNING:** Nätadaptern är kompatibel med eluttag i hela världen. Strömkontakter och kontaktdosor är emellertid olika i olika länder. Om du använder felaktiga sladdar eller kopplar sladdar eller kontaktdosor på fel sätt, kan brand eller bestående skada på utrustningen uppstå.
-  **VIKTIGT!** När du kopplar bort nätadapterkabeln från datorn bör du hålla i kontakten, inte i sladden, och dra ut den försiktigt men bestämt så att sladden inte skadas. När du lindar ihop nätadapterkabeln ska du följa vinkeln på nätadapterkontakten för att undvika skador på sladden.
-  **OBS:** En del enheter kanske inte finns med eftersom du inte beställde dem.

1. Anslut nätadaptern till datorns nätadapterkontakt och till eluttaget.

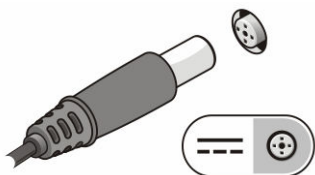

Figur 1. Nätadapter

2. Anslut USB-enheter, till exempel mus eller tangentbord (tillval).

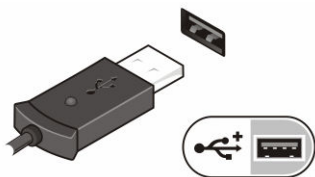

Figur 2. USB-kontakt

3. Slå på datorn genom att trycka på strömbrytaren.

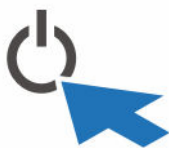

Figur 3. Strömbrytare

-  **OBS:** Du bör sätta igång och stänga av datorn minst en gång innan du installerar några kort eller ansluter datorn till en dockningsstation eller annan extern enhet som t.ex. en skrivare.

Ta bort och installera komponenter

Det här avsnittet ger detaljerad information om hur man tar bort och installerar komponenter i datorn.

Ta bort batteriet

- ⚠ **ARNING:** Om du använder ett inkompatibelt batteri kan risken för brand eller explosion öka. Byt endast ut batteriet till ett kompatibelt batteri från Dell. Batteriet är utformat för att fungera med Dell-surfplattan. Använd inte batterier från andra surfplattor med surfplattan.
- ⚠ **ARNING:** Innan du tar bort eller sätter tillbaka batteriet ska du stänga av surfplattan, koppla bort nätadaptern från eluttaget och surfplattan, koppla bort modemmet från vägguttaget och surfplattan och avlägsna alla andra externa kablar från surfplattan.
- ⚠ **ARNING:** Får inte användas i farliga miljöer. Se installationsanvisningarna.

1. Så här tar du bort batteriet:
 - a. Lås upp batteriets frigöringshake genom att skjuta den mot batteriet.
 - b. Tryck knappen nedåt för att låsa upp batterifacket.

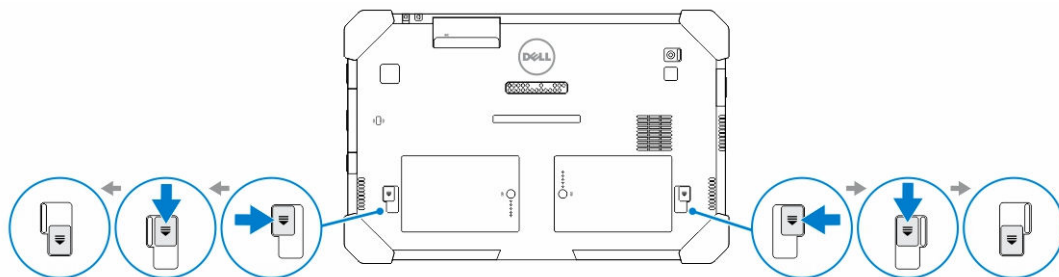

OBS: Det finns två frigöringsknappar på surfplattan för att ta bort batteri 1 och batteri 2.

2. Lyft bort batterierna från surfplattan.

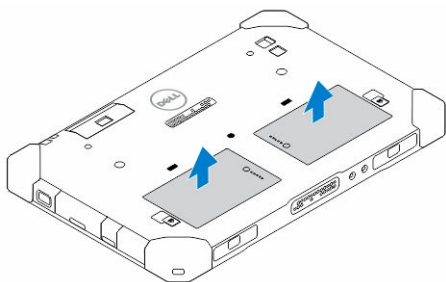

Installera batteriet

1. Skjut in batteriet i facket tills det klickar på plats.
2. Lås batteriet genom att skjuta bort spärren från det.

Installera SIM-kortet

 **OBS:** SIM-kortfacket sitter under facket för batteri 2.

1. Ta bort [batteriet](#).
2. Så här installerar du SIM-kortet:
 - a. Tryck in SIM-haken och dra den utåt.
 - b. Sätt in SIM-kortet i kortplatsen.
 - c. Tryck SIM-frigöringshaken inåt för att låsa den.

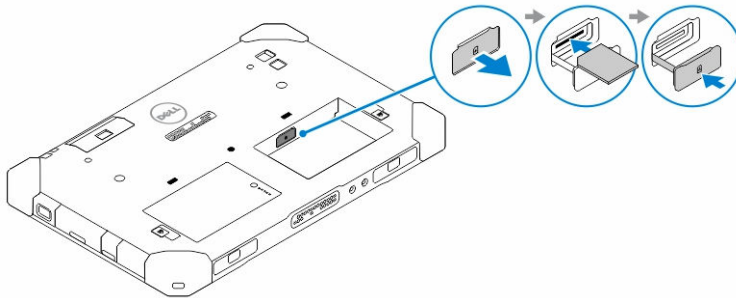

3. Installera batteriet i batterifacket.

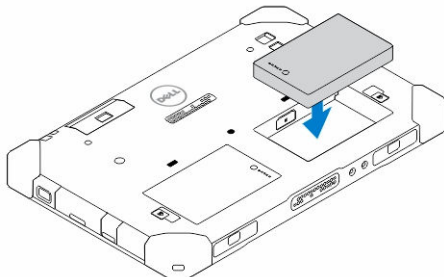

4. Skjut batteriets frigöringshake uppåt och sedan åt höger för att låsa den.

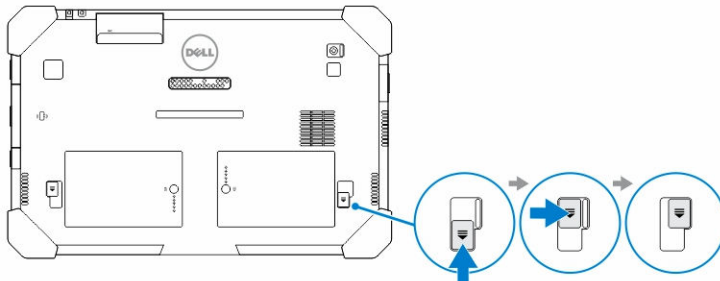

Programmet Dell Rugged Control Center



Dell Rugged Control Center (RCC) är ett program utformat för din *Dell Latitude 12 Rugged-surfplatta* där du kan utföra flera viktiga uppgifter på surfplattan. När du har installerat programmet Dell Rugged Control Center på surfplattan kan du visa alla grundfunktioner, såsom Wi-Fi, Bluetooth, kamera, volym och ljusstyrka.



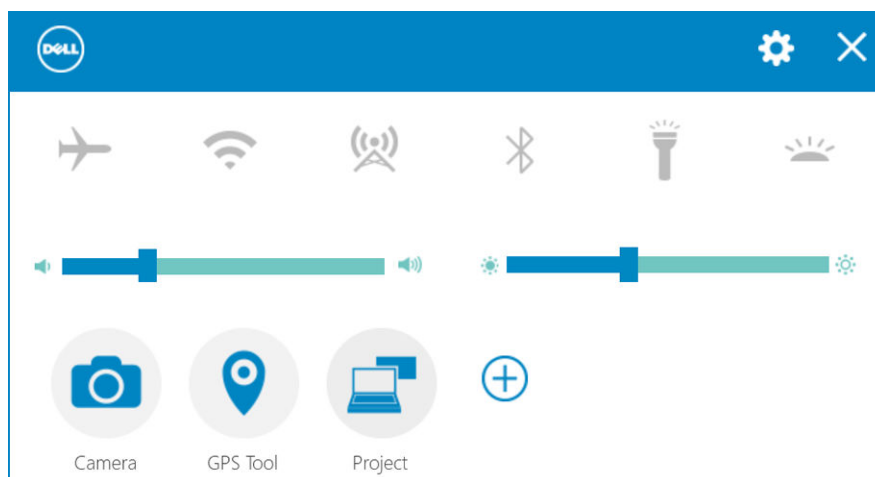







Dessutom kan du med det här programmet även lägga till genvägar till funktionerna. Med programmet kan du direkt styra och justera alla viktiga funktioner på surfplattan.

Starta programmet genom att klicka på ikonen *Rugged Control Center* på skrivbordet. Du kan också starta RCC-programmet från det nedre högra hörnet av aktivitetsfältet.



Följande tabell visar en beskrivning av funktionerna i programmet Rugged Control Center

Funktion	Beskrivning
	Aktiverar eller inaktiverar de trådlösa enheterna.
	Här kan du aktivera eller inaktivera WLAN.  OBS: Kontrollera att ditt nätverk är konfigurerat för att ansluta till WLAN.





Funktion	Beskrivning
	Här kan du aktivera eller inaktivera tjänsten WWAN/mobilt bredband (om konfigurerad).
	Här kan du aktivera eller inaktivera Bluetooth.
	Här kan du aktivera eller inaktivera den inbyggda ficklampan.
	Här kan du aktivera eller inaktivera den automatiska ljussensorn.
 Camera	Startar kameraprogrammet.
 GPS Tool	Startar GPS-kontrollpanelen där du kan aktivera eller avaktivera GPS-funktionen. Om du aktiverar GPS visar kontrollpanelen dessutom din aktuella plats, tillsammans med tid, datum, latitud och longitud.
 Project	Startar Windows-panelen där du väljer visningsalternativ, om du har anslutit till en extern bildskärm eller annan källa.
	Här kan du öka eller minska ljusstyrkan på bildskärmen.
	Här kan du öka eller minska högtalarvolymen.
	OBS: Alternativen som visas i RCC-startskärmen är standardalternativen. Du kan lägga till en funktion till programmet genom att klicka på  ikonen.

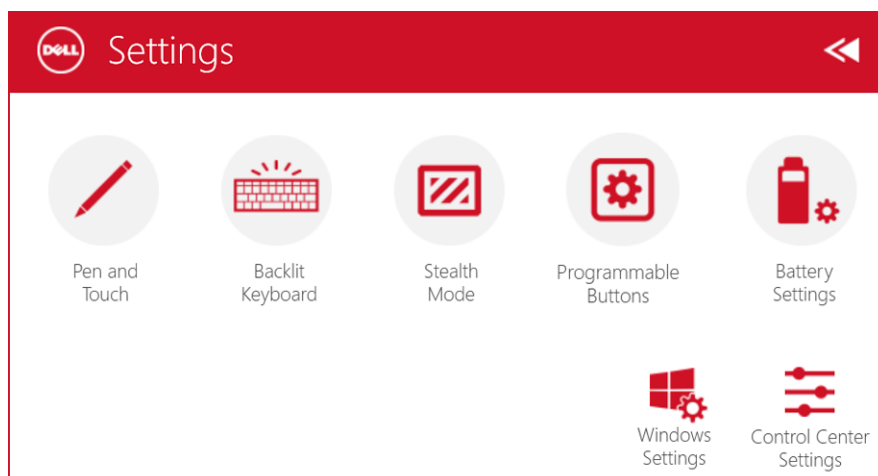



Använda inställningsalternativet i Rugged Control Center

Du kan också trycka på  alternativ i det övre högra hörnet i RCC-programmet för att utforska fler alternativ.



Tabellen nedan visar en beskrivning av funktionerna som finns i alternativet **Settings** (inställningar) i RCC-programmet:

Funktion	Beskrivning
 Pen and Touch	Startar Windows kontrollpanel för inställningar av penna och pekskärm.
 Backlit Keyboard	 OBS: Det här alternativet är endast tillgängligt om du använder tillbehörstangentbordet (tillval) med surfplattan. Öppnar en kontrollpanel där inställningarna för tillbehörstangentbordets bakgrundsbelysning kan ändras (om konfigurerad med tillbehörstangentbordet (tillval)). Med kontrollpanelen kan du även ställa in bakgrundsfärger och ändra inställningar för ljusstyrka och tidsgräns.
 Stealth Mode	Öppnar en kontrollpanel där inställningarna för dolt läge kan ändras. Med kontrollpanelen kan du även ställa in vilka funktioner som inaktiveras när du byter till dolt läge.

Funktion	Beskrivning
 Programmable Buttons	Öppnar en kontrollpanel där åtgärder tilldelas till de tre programmerbara knapparna på surfplattans framsida.
 Battery Settings	Startar Windows kontrollpanel för batteriinställningar.
 Windows Settings	Startar Windows kontrollpanel.
 Control Center Settings	Öppnar kontrollpanelen där inställningarna för RCC-programmet kan ändras.

Installera Dell Rugged Control Center

OBS:

- Dell Rugged Control Center är endast kompatibelt med operativsystemversionen Windows 8 eller högre.
- Kontrollera innan du installerar programmet att du som har den senaste versionen av installationsfilen från Dell.com/support för *Dell Latitude 12 Rugged-surfplatta 7202*.
- När du har installerat eller avinstallerat programmet Dell Rugged Control Center på surfplattan rekommenderar vi att den startas om.

1. Dubbelklicka på den körbara filen.
Sidan med **Installationsguiden** visas.
2. Klicka på **Nästa**.
Sidan **Language Selection** (språkval) visas.
3. Välj språk i listrutan och klicka på **Next** (nästa).

OBS: Standardspråket är engelska.

4. Klicka på **Install** (installera).
5. Klicka på **Yes** (ja) för att ge administratörsbehörighet för att påbörja installationsprocessen.
Nu startar installationen.
6. Klicka på **Finish** (slutför) när installationen är klar.

Nu visas ikonen **Rugged Control Center** på skrivbordet.

Aktivera eller inaktivera tangentbordets bakgrundsbelysning

 **OBS:** Den här funktionen kan endast användas om surfplattan är ansluten till ett externt tillbehörstangentbord (säljs separat).

1. Starta programmet **Rugged Control Center**.
2. Tryck på knappen **Settings** (inställningar)  på det övre högra hörnet.



Backlit Keyboard

3. Tryck på ikonen **Backlit Keyboard** (tangentbordets bakgrundsbelysning) för att öppna kontrollpanelen för tangentbordets bakgrundsbelysning.
4. Justera nödvändiga parametrar för inställning av bakgrundsbelysning och färger.

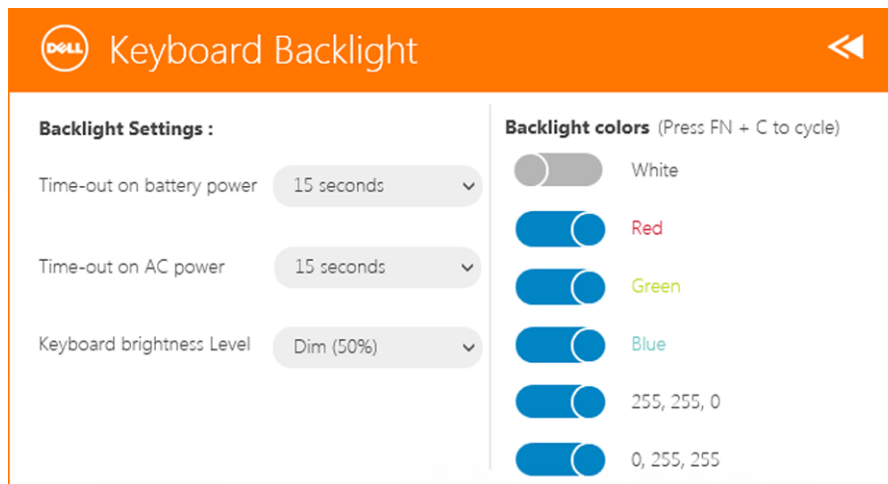

Byta färg på tangentbordets bakgrundsbelysning

1. Tryck på tangenterna **<FN> + <C>** för att gå igenom de tillgängliga bakgrundsfärgerna.
 **OBS:** Tryck på tangenterna **<FN> + <C>** för att gå igenom de tillgängliga bakgrundsfärgerna.

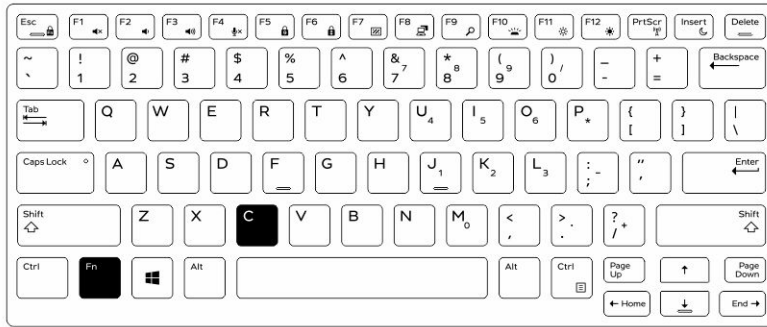

2. Tryck på tangenterna **<Fn> + <F10>** för att justera ljusstyrkan.

Dolt läge

Latitude Rugged-produkter är utrustade med ett dolt läge. Med det dolda läget kan du stänga av bildskärmen, alla lysdioder, de inbyggda högtalarna, fläkten och all trådlös radio med en enda tangentkombination.

 **OBS:** Det här läget är avsett för dolda åtgärder. När datorn befinner sig i det dolda läget förblir den funktionell men avger inte något ljus eller ljud.

Du kan aktivera det dolda läget med programmet Rugged Control Center eller tillbehörstangentbordet (tillval).

Slå på/stänga av dolt läge med tangentbordet (tillval)

 **OBS:** Följande steg gäller endast om du har anslutit tangentbordet (tillval) till din surfplatta. Det dolda läget kan ställas in med surfplattan genom att använda det förinstallerade programmet Rugged Control Center (RCC).

1. Tryck på tangentkombinationen **<Fn> + <F7>** (<Fn>-tangenten behövs inte om Fn-tangentlåset är aktiverat) för att slå på dolt läge

 **OBS:** Dolt läge är en sekundär funktion för <F7>-tangenten. Tangenten kan användas för att utföra andra funktioner på datorn när den inte används tillsammans med <Fn>-tangenten för att aktivera dolt läge.

2. All belysning och allt ljud stängs av.
3. Tryck en gång till på tangentkombinationen **<Fn> + <F7>** för att stänga av dolt läge.

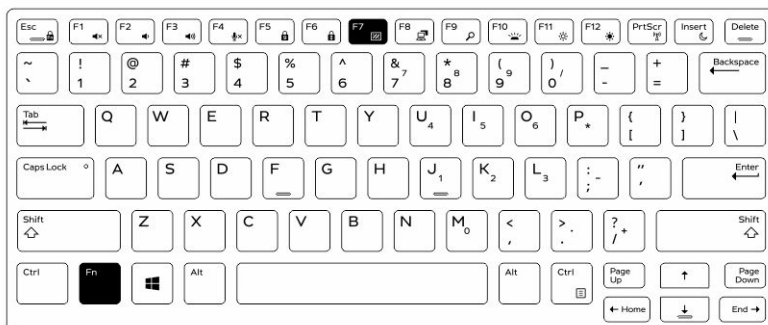

Slå på/stänga av dolt läge med RCC-programmet

1. Starta programmet **Rugged Control Center** på surfplattan.
2. Tryck på **Settings** (inställningar)  > **Programmable Buttons** (programmerbara knappar) på startskärmen.
3. Ställ in en av de tre programmerbara knapparna för att aktivera eller inaktivera det dolda läget.
4. Använd den valda programmerbara knappen för att aktivera eller inaktivera dolt läge.

Ändra inställningarna för dolt läge

Du kan också ändra vilka funktioner som ska inaktiveras i det dolda läget. Ändra inställningar för dolt läge så här:

1. Starta programmet **Rugged Control Center** på surfplattan.
2. Tryck på **Settings** (inställningar)  > **Stealth Mode** (dolt läge).
3. Välj de funktioner som du vill inaktivera i dolt läge. Till exempel volym, trådlösa funktioner och bildskärm.

Aktivera och inaktivera den trådlösa funktionen (WiFi)

Du kan aktivera eller inaktivera den trådlösa funktionen (Wi-Fi) med tangentbordet (tillval) och de programmerbara knapparna i RCC-programmet.

 **OBS:** WiFi kan också aktiveras/inaktiveras genom att använda de användardefinierade programmerbara knapparna på surfplattan.

Aktivera eller inaktivera den trådlösa funktionen (Wi-Fi) med tillbehörstangentbordet (tillval)

1. Tryck på tangenterna **<Fn> + <PrtScr>** för att aktivera den trådlösa funktionen.
2. Tryck en gång till på tangenterna **<Fn> + <PrtScr>** för att inaktivera den trådlösa funktionen.

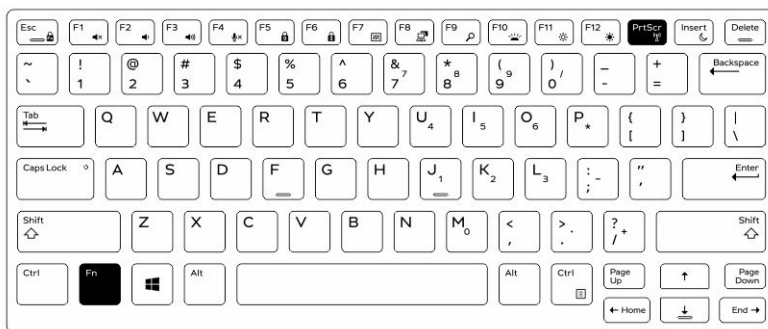

Aktivera och inaktivera den trådlösa funktionen (WiFi) med RCC

1. Starta programmet Rugged Control Center på surfplattan.
2. Tryck på knappen **Settings** (inställningar)  på det övre högra hörnet.



Programmable
Buttons

3. Tryck på **Programmable buttons** (programmerbara knappar)
4. Ställ in en av de programmerbara knapparna till **Wireless on/off** (trådlöst på/av).

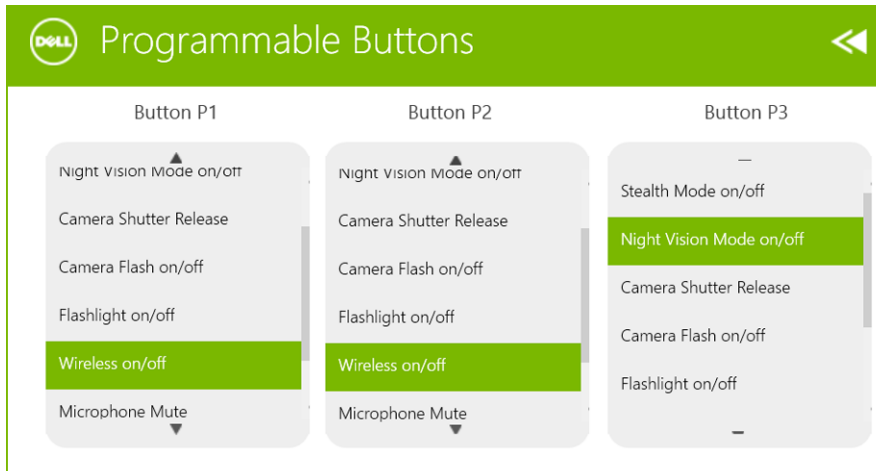

5. Använd den programmerade knappen för att aktivera/inaktivera trådlösa nätverk på surfplattan.

Smartkort

Det finns två typer av smartkort eller CAC-kort (Common Access Card):

1. Inneslutna smartkort — Dessa kort har en kontaktyta med guldpläterade kontaktdynor. När det förs in i en kortläsare kan informationen från chipet läsas och skrivas.

För in kortet i smartkortplatsen med den guldpläterade dynan vänd uppåt och vänd mot smartkortplatsen. Skjut in kortet i kortplatsen tills det sitter ordentligt på plats i kontakten.

2. Kontaktlösa smartkort — Dessa kort kräver inte någon fysisk kontakt med läsaren. Chippet kommunicerar med kortläsaren med hjälp av RFID-induktionsteknik.

För dessa kort krävs bara att det befinner sig nära en kortläsares antenn för att transaktionen ska slutföras.

Specifikationer

 **OBS:** Erbjudanden kan variera mellan olika regioner. Följande specifikationer är endast vad som enligt lag måste levereras med datorn. Mer information om datorns konfiguration får du om du klickar på **Start Hjälp och support** i ditt Windows-operativsystem och väljer alternativet att visa datorinformation.

Systeminformation	
Kretsupsättning	Inbyggd i processorn
DRAM-bussbredd	128 bita (64-bitar x 2 kanaler)
Flash EPROM	128 Mbit Quad-SPI
Processor	
Typ	Intel Broadwell Y SOC
Extern bussfrekvens	SOC-kretsupsättning utan externt ansluten buss
Minne	
Minneskapacitet	4 GB/8 GB
Minnestyp	LPDDR3
Minnehastighet	1600 MHz
Minsta minne	4 GB
Största minne	8 GB
Ljud	
Typ	Sidoriktat
Stereokonvertering	24-bitar
Högtalare	AAC 25 x 9 x 3 mm, 1 W, högtalare
Video	
Grafiktyp	inbyggt
Databuss	inbyggt
Bildskärmsstyrenhet	iGPU GT2-grafik

Kommunikation

Nätverksadapter	WLAN, LTE, HSPA+
Trådlöst	BT, NFC <ul style="list-style-type: none">• Bluetooth 4.0 LE

 **OBS:** Den valfria I/O-expansionsmodulen, om köpt med surfplattan, är utrustad med en extra nätverksport (Ethernet).

Portar och kontakter

Ljud	ett 3,5 mm uttag
Video	en mini-HDMI-kontakt
USB	en USB 3.0-kontakt
Minneskortläsare	en microSD-kortläsare
Dockningsport	<ul style="list-style-type: none">• en dockningsport• en WWAN-RF-genomströmning• en WLAN-RF-genomströmning
SIM-kort (Subscriber Identity Module)	en micro-SIM-kortplats
Smartkort	en smartkortläsare
Seriellt	en liten seriekontakt
Modulär utbyggnad	en modulär expansionsport med pogo-stift

 **OBS:** Den valfria expansionsdockningsstationen, om köpt med surfplattan, är utrustad med ytterligare två USB 3.0-portar.

Bildskärm

Funktion

Specifikation

Typ	bildskärm med vita lysdioder (WLED), HD (1366 x 768)
Storlek	11,6 tum
Mått:	
Höjd	158,5 mm (6,24 tum)
Bredd	268,0 mm (10,59 tum)
Diagonalt	29,38 mm (1,15 tum)
Aktivt område (X/Y)	256,12 mm × 144 mm
Maximal upplösning	1366 x 768 bildpunkter
Maximal ljusstyrka	730 nits
Driftvinkel	0° (stängd) till 180°
Uppdateringshastighet	60 Hz

Bildskärm	
Funktion	Specifikation
Minsta visningsvinklar:	
Horisontal	<ul style="list-style-type: none"> • +/- 40° för HD • +/- 60° för FHD
Vertikal	<ul style="list-style-type: none"> • +10°/-30° för HD • +/-50° för FHD
Bildpunktstäthet	0,2265 mm
Kamera på framsidan	
Typ	OV 2724 (2 MP)
Upplösning	1366 x 768 bildpunkter
Kamera på baksidan	
Typ	IMX 134 (8 MP)
Upplösning	3264 x 2448 bildpunkter
Förvaring	
Förvaring	M.2 SSD 128 GB / 256 GB / 512 GB
Batteriet	
Typ	2-cellers litiumjonbatteri (26 WHr)
Mått	
Längd	103,60 mm (4,08 tum)
Höjd	15,00 mm (0,59 tum)
Bredd	62,70 mm (2,47 tum)
Vikt	145,50 G (typiskt) (0,32 pund)
Spänning	<ul style="list-style-type: none"> • 7,4 VDC (nominell) • 8,7 VDC (maximal)
Temperaturintervall	
Drift	0 °C till 50 °C (32° F till 158 °F)
Ej i drift	-20 °C till 65 °C (4 °F till 149 °F)
Knappcells batteri	3 V CR2025-litiumjonbatteri
Nätadapter	
Typ	
Inspänning	100 VAC - 240 VAC

Nätadapter

Inström (maximal)	0,60 A
Infrekvens	50 Hz - 60 Hz
Uteffekt	45 W
Utström (45 W)	2,31 A
Nominell utspänning	19,5 VDC
Temperaturintervall:	
Drift	0 °C till 40 °C (32 °F till 104 °F)
Ej i drift	-40 °C till 70 °C (-40 °F till 158 °F)

Fysiska mått

Typiskt	
Bredd	312,20 mm (12,29 tum)
Höjd	203,00 mm (7,99 tum)
Tjocklek	24,40 mm (0,96 tum)
Maximalt	
Bredd	318,20 mm (12,53 tum)
Höjd	209,00 mm (8,23 tum)
Tjocklek	28,90 mm (1,14 tum)
Vikt (minimum)	1620 gram (3,57 pund)

Miljöpåverkan

Temperatur:	
Drift	-29 °C till 63 °C
Förvaring	-51 °C till 71 °C
Relativ luftfuktighet (maximal):	
Drift	Vid drift 10 % till 90 % (utan kondens)
Förvaring	Vid förvaring 5 % till 95 % (utan kondens)
Höjd över havet (maximal):	
Drift	- 16 m till 12 192 m (- 50 fot till 40 000 fot)
Ej i drift	-15,20 m till 12 192 m (-50 fot till 40 000 fot)
Luftburen föroreningsnivå	G1 enligt ISA-71.04-1985

Kontakta Dell

 **OBS:** Om du inte har en aktiv Internet-anslutning kan du hitta kontaktinformationen på ditt inköpskvitto, förpackning, faktura eller i Dells produktkatalog.

Dell erbjuder flera alternativ för support och service online och på telefon. Tillgängligheten varierar beroende på land och produkt och vissa tjänster kanske inte finns i ditt område. Gör så här för att kontakta Dell för försäljningsärenden, teknisk support eller kundtjänst:

Gå till **dell.com/contactdell**.



Dell Latitude 12 Rugged Tablet – 7202

Aloitusopas

Säädösten mukainen malli: T03H
Säädösten mukainen tyyppi: T03H001



Huomautukset, varoitukset ja vaarat

-  **HUOMAUTUS:** HUOMAUTUKSET ovat tärkeitä tietoja, joiden avulla voit käyttää tietokonetta entistä paremmin.
-  **VAROITUS:** VAROITUKSET kertovat tilanteista, joissa laitteisto voi vahingoittua tai joissa tietoja voidaan menettää. Niissä kerrotaan myös, miten nämä tilanteet voidaan välttää.
-  **VAARA:** VAARAILMOITUKSET kertovat tilanteista, joihin saattaa liittyä omaisuusvahinkojen, loukkaantumisen tai kuoleman vaara.

Copyright © 2015 Dell Inc. Kaikki oikeudet pidätetään. Tämä tuote on Yhdysvaltojen ja kansainvälisten tekijänoikeus- ja immateriaalioikeuslakien suojaama. Dell™ ja Dell-logo ovat Dell Inc.:in omistamia tavaramerkkejä Yhdysvalloissa ja/tai muilla lainkäyttöalueilla. Kaikki muut tässä mainitut merkit ja nimet saattavat olla yritystensä omistamia tavaramerkkejä.

2015 - 06

Tark. A00

Sisällysluettelo

1 Tiedot ja resurssit.....	4
2 Näkymä edestä ja takaa.....	5
3 Pika-asennus.....	7
4 Komponenttien irrottaminen ja asentaminen.....	9
Akun irrottaminen.....	9
Akun asentaminen.....	10
SIM-kortin asentaminen.....	10
5 Dell Rugged Control Center -sovellus.....	11
Rugged Control Centerin asetusten käyttäminen.....	12
Dell Rugged Control Center -sovelluksen asentaminen.....	14
Näppäimistön taustavalon käyttöönotto ja käytöstä poisto.....	15
Näppäimistön taustavalon värin vaihtaminen	15
6 Stealth-tila.....	17
Stealth-tilan kytkeminen päälle ja pois valinnaisella näppäimistöllä	17
Stealth-tilan kytkeminen päälle ja pois RCC:llä.....	17
Stealth-tilan asetusten muuttaminen.....	18
7 Langattoman (WiFi) ominaisuuden ottaminen käyttöön ja poistaminen käytöstä.....	19
Wi-Fi-ominaisuuden ottaminen käyttöön tai poistaminen käytöstä valinnaisella näppäimistöllä.....	19
Wi-Fi-ominaisuuden ottaminen käyttöön ja poistaminen käytöstä RCC:llä.....	19
8 Älykortit.....	21
9 Tekniset tiedot.....	22
10 Dellin yhteystiedot.....	26

Tiedot ja resurssit

Tietokoneen mukana toimitetuissa turvallisuus- ja säännöstiedoissa ja säännöstenmukaisuussivustolla osoitteessa www.dell.com/regulatory_compliance on lisätietoja seuraavista aiheista:

- Parhaat turvallisuuskäytännöt
- Säännöstenmukaisuustodistus
- Ergonomia

Osoitteessa www.dell.com on lisätietoja seuraavista aiheista:

- Takuu
- Käyttöehdot (vain USA)
- Loppukäyttäjän lisenssisopimus

Lisätietoja tuotteesta on osoitteessa www.dell.com/support/manuals

Näkymä edestä ja takaa

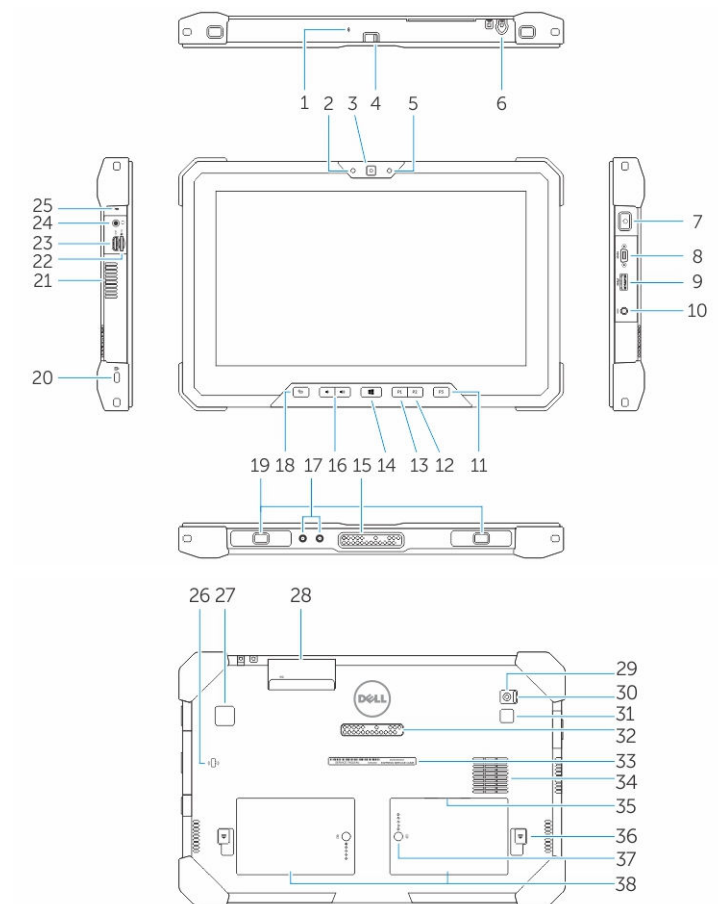

1. Mikrofoni
2. Kameran tilavalo
3. Kamera
4. Kameran sulkimen kytkin
5. Ympäristön valotunnistin
6. Piirtotikku
7. Virtapainike
8. Mikrosarjaportti
9. USB 3.0 -liitin, jossa PowerShare
10. Virtaliitin
11. Käyttäjän ohjelmoitava painike 3
12. Käyttäjän ohjelmoitava painike 2

13. Käyttäjän ohjelmoitava painike 1
14. Windows-painike
15. Pogo-telakointinastat
16. Äänenvoimakkuuspainikkeet
17. Radiotaajuuden läpisuodatusliitäntä
18. Näytön kierron lukituspainike
19. Telakan ohjausurat
20. Suojakaapelin paikka
21. QuadCool-tuulettimen poistoaukot
22. Muistikortinlukija
23. HDMI-portti
24. Kuuloke-mikrofoniliitäntä
25. Mikrofoni
26. Kontaktiton älykortinlukija
27. Sormenjäljenlukija
28. Älykortinlukija
29. Takakamera
30. Kameran sulkimen kytkin
31. Kameran salamavallo
32. Laajennusmoduulin pogo-nastat
33. Huoltomerkkitarra
34. QuadCool-tuulettimen tuloaukot
35. SIM-korttipaikka (pääsy vaatii akun irrottamisen)
36. Akun vapautussalpa
37. Akunkestomittarit
38. Akku



VAARA: Dell Rugged -tablettisi on suunniteltu estämään vaurioita, jotka johtuvat pölyn tai lian joutumisesta QuadCool-tuulettimen tuloaukkoihin. Suosittelemme kuitenkin, että pidät QuadCool-aukot puhtaina ja esteettöminä taataksesi parhaan mahdollisen suorituskyvyn.

Pika-asennus

- ⚠ **VAARA:** Lue tietokoneen mukana tulleet turvallisuustiedot ennen minkään tämän luvun toimien aloittamista. Muita parhaita menettelytapoja luetellaan sivulla www.dell.com/regulatory_compliance
- ⚠ **VAARA:** Verkko-laite sopii erilaisiin pistorasioihin ympäri maailmaa. Virtaliittimet ja jatkojohdot kuitenkin vaihtelevat eri maissa. Yhteensopimattoman johdon käyttö ja johdon kiinnittäminen jatkojohtoon tai pistorasiaan huonosti voi aiheuttaa tulipalon tai vioittaa laitteita.
- ⚠ **VAROITUS:** Kun irrotat verkkolaitteen johdon tietokoneesta, vedä liittimestä äläkä johdosta, ja vedä päättäväisesti mutta varoen, jotta johto ei vahingoitu. Kun kiedot verkkolaitteen johtoa, varmista että seuraat verkkolaitteen liittimen kulmaa, jotta johto ei vioitu.
- 📌 **HUOMAUTUS:** Jotkin laitteet eivät ehkä sisälly toimitukseen, jos et ole tilannut niitä.

1. Kytke verkko-laite tietokoneen verkkolaiteliittimeen ja pistorasiaan.

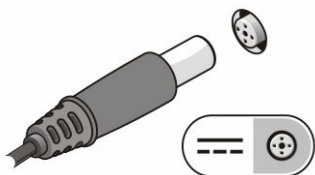

Kuva 1. Verkko-laite

2. Kytke USB-laitteet, kuten hiiri ja näppäimistö (valinnainen).

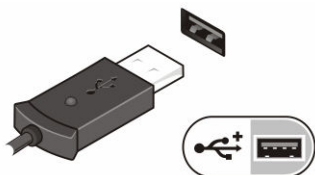

Kuva 2. USB-liitin

3. Käynnistä tietokone painamalla virtapainiketta.



Kuva 3. Virtapainike

- 📌 **HUOMAUTUS:** Tietokone on suositeltavaa kytkeä päälle ja sammuttaa ainakin kerran ennen korttien asentamista ja tietokoneen liittämistä telakointiasemaan tai muuhun ulkoiseen laitteeseen, kuten tulostimeen.

Komponenttien irrottaminen ja asentaminen

Tässä luvussa annetaan yksityiskohtaista tietoa tietokoneen komponenttien irrottamisesta ja asentamisesta.

Akun irrottaminen

- ⚠ **VAARA:** Muun kuin yhteensopivan akun käyttö saattaa kasvattaa tulipalon ja räjähdysvaaraa. Vaihda akku ainoastaan yhteensopivaan, Delliltä hankittuun akkuun. Akku on suunniteltu toimimaan sinun Delltabletissasi. Älä käytä tabletissa muiden tablettien akkuja.
- ⚠ **VAARA:** Ennen kuin irrotat tai vaihdat akun, sammuta tabletti, irrota verkkolaite sähköpistorasiasta ja tabletista, irrota modeemi seinäliittimestä ja tabletista ja irrota tabletin kaikki muutkin ulkoiset kaapelit.
- ⚠ **VAARA:** Älä käytä räjähdysvaarallisissa paikoissa. Viittaa asennusohjeisiin.

1. Akun irrotus:
 - a. Avaa akun vapautussalpa työntämällä sitä akkua kohden.
 - b. Avaa akkutila painamalla painiketta alaspäin.

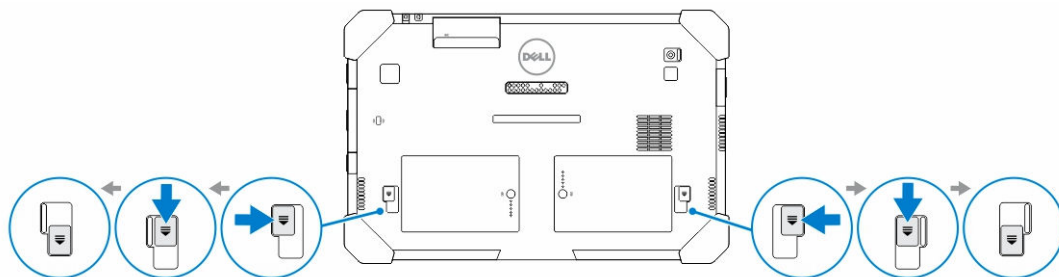

HUOMAUTUS: Tabletissa on kaksi akun vapautuspainiketta, yksi akun 1 ja toinen akun 2 irrottamiselle.

2. Nosta akut irti tabletista.

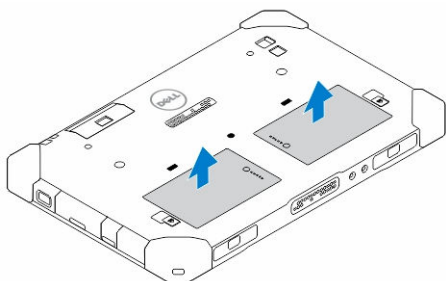

Akun asentaminen

1. Työnnä akku paikkaansa siten, että se napsahtaa paikoilleen.
2. Lukitse akku työntämällä salpaa siitä pois päin.

SIM-kortin asentaminen

 **HUOMAUTUS:** SIM-korttipaikka sijaitsee akun 2 tilan alla.

1. Irrota [akku](#).
2. SIM-kortin asentaminen:
 - a. Paina SIM-salpaa ja vedä sitä ulospäin.
 - b. Aseta SIM-kortti paikkaansa.
 - c. Lukitse SIM-vapautussalpa painamalla sitä sisään päin.

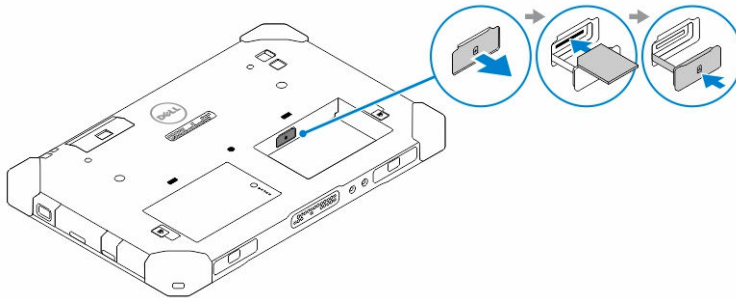

3. Asenna akku akkutilaan.

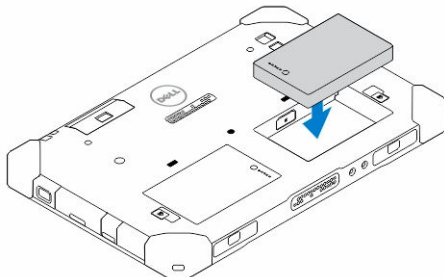

4. Työnnä akun vapautussalpaa ylöspäin ja sitten oikealle lukitaksesi sen.

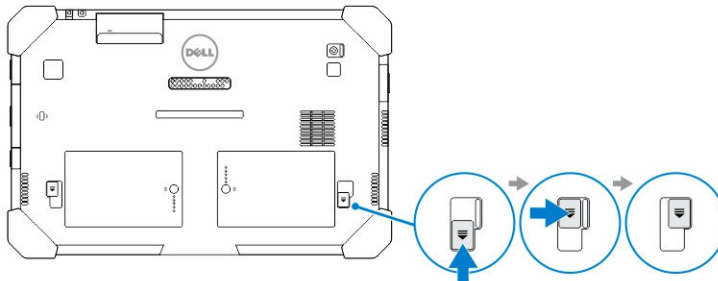

Dell Rugged Control Center -sovellus



Dell Rugged Control Center (RCC) -sovellus on suunniteltu *Dell Latitude 12 Rugged -tabletille*, ja sillä voit suorittaa useita tärkeitä toimia tabletilla. Kun asennat Dell Rugged Control Center -sovelluksen tablettiin, voit näyttää kaikki perusominaisuudet, kuten Wi-Fi, Bluetooth, kamera, äänenvoimakkuus, kirkkaus jne.

Lisäksi tällä sovelluksella voit lisätä minkä tahansa ominaisuuden pikavalintana. Voit ohjata tai säätää suoraan kaikkia tabletin tärkeitä ominaisuuksia tällä sovelluksella.

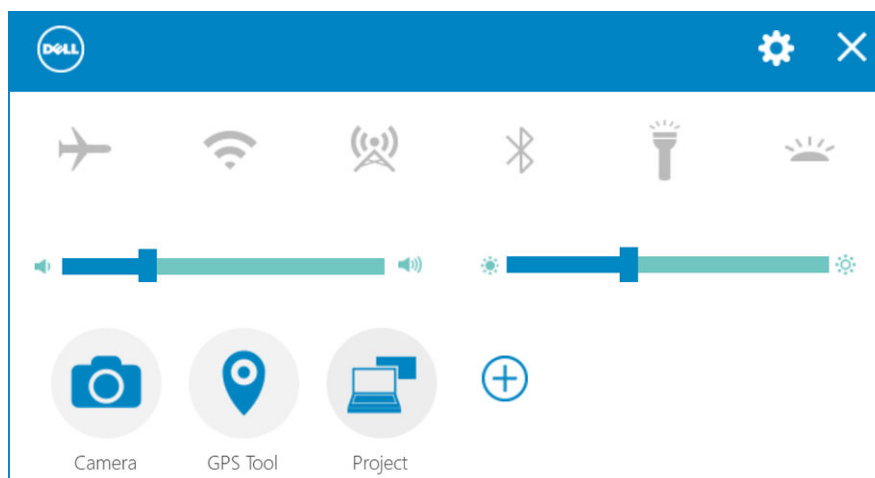
Voit käynnistää sovelluksen napsauttamalla *Rugged Control Center* -kuvaketta työpöydältä. Voit myös käynnistää RCC-sovelluksen tehtäväpalkin oikeasta alakulmasta.



Seuraavassa taulukossa kuvataan Rugged Control Center -sovelluksen ominaisuudet:

Ominaisuus	Kuvaus
	Voit ottaa lentotilan käyttöön tai poistaa sen käytöstä.
	Voit ottaa WLAN:in käyttöön tai poistaa sen käytöstä.  HUOMAUTUS: Jotta voit muodostaa yhteyden WLAN-verkkoon, varmista että verkkoasetukset on määritetty.



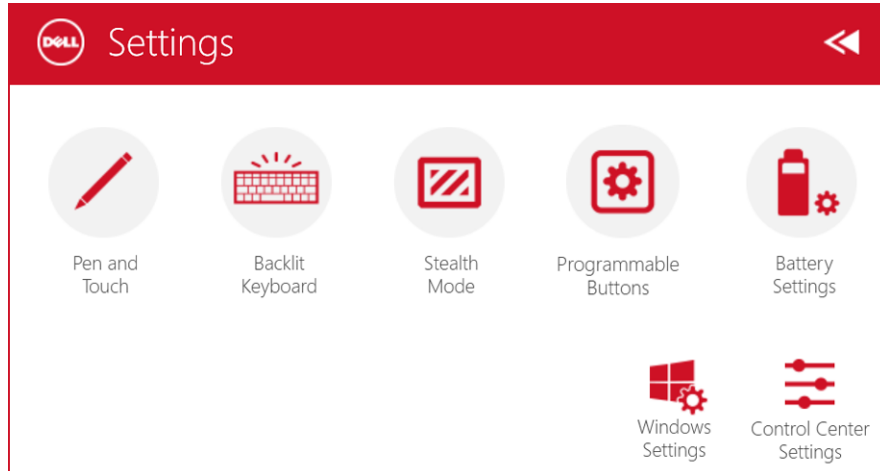

Ominaisuus	Kuvaus
	Voit ottaa WWAN/mobiililaajakaistapalvelun käyttöön tai poistaa sen käytöstä (jos määritetty).
	Käyttäjä voi ottaa Bluetoothin käyttöön tai poistaa sen käytöstä.
	Voit kytkeä kiinteän salamavalon päälle tai pois.
	Voit ottaa ALS:n käyttöön tai pois käytöstä.
 Camera	Käynnistää kamerasovelluksen.
 GPS Tool	Käynnistää GPS-ohjauspaneelin, jolla voit ottaa GPS:n käyttöön tai poistaa sen käytöstä. Jos otat GPS:n käyttöön, ohjauspaneeli ilmoittaa nyky sijaintisi sekä ajan, päivän ja pituus- ja leveysasteet.
 Project	Käynnistää Windows-paneelin, josta voit valita näytön, jos olet kytkenyt laitteeseen ulkoisen näytön tai muun näyttölaitteen.
	Voit lisätä tai vähentää näytön kirkkautta.
	Voit lisätä tai vähentää kaiuttimien äänenvoimakkuutta.
 HUOMAUTUS:	RCC:n aloitusnäytössä näkyvät asetukset ovat oletusasetuksia. Voit lisätä sovellukseen ominaisuuden napsauttamalla  -kuvaketta.

Rugged Control Centerin asetusten käyttäminen

Voit myös koskettaa  -asetusta RCC-sovelluksen oikeasta yläkulmasta nähdäksesi lisää asetuksia.



Seuraavassa taulukossa kuvataan ominaisuudet, jotka ovat käytettävissä RCC-sovelluksen **Asetukset**-valikossa:

Ominaisuus	Kuvaus
 Pen and Touch	Käynnistää Windowsin ohjauspaneelin kynä- ja kosketusasetukset.
 Backlit Keyboard	<p> HUOMAUTUS: Tämä asetus on yhteensopiva tabletin kanssa vain, jos siinä on valinnainen näppäimistö.</p> <p>Käynnistää ohjauspaneelin, josta voit säätää valinnaisen taustavalaistun näppäimistön asetuksia (jos laitteessa on valinnainen näppäimistö). Ohjauspaneelistä voit myös määrittää taustavalaistuksen värit ja säätää kirkkaus- ja aikakatkaisuasetuksia.</p>
 Stealth Mode	Käynnistää ohjauspaneelin, josta voit säätää Stealth-tilan asetuksia. Ohjauspaneelistä voit myös määrittää, mitkä toiminnot poistetaan käytöstä, kun siirrytään Stealth-tilaan.
 Programmable Buttons	Käynnistää ohjauspaneelin, josta voit määrittää toiminnot tabletin edessä olevalle 3 ohjelmoitavalle painikkeelle.

Ominaisuus	Kuvaus
 Battery Settings	Käynnistää Windowsin ohjauspaneelin akkuasetukset.
 Windows Settings	Käynnistää Windowsin ohjauspaneelin.
 Control Center Settings	Käynnistää ohjauspaneelin, josta voit säätää RCC-sovelluksen asetuksia.

Dell Rugged Control Center -sovelluksen asentaminen

HUOMAUTUS:

- Dell Rugged Control Center on yhteensopiva vain Windows 8 ja uudempien käyttöjärjestelmien kanssa.
- Ennen kuin asennat tämän sovelluksen, varmista että sinulla tuorein versio asennustiedostosta Dell.com/support-sivulta laitteelle *Dell Latitude 12 Rugged Tablet 7202*.
- Kun asennat tai poistat Dell Rugged Control Center -sovelluksen tablettiin, laite on käynnistettävä uudelleen.

1. Kaksoisnapsauta suoritettavaa tiedostoa.
Setup Wizard (Ohjattu asennustoiminto) -sivu avautuu.
2. Napsauta **Next** (Seuraava).
3. Valitse kieli valintaluettelosta ja napsauta **Next** (Seuraava).

HUOMAUTUS: Oletuskieli on englanti.

4. Napsauta **Install** (Asenna).
5. Napsauta **Yes** (Kyllä) salliaksesi valvojan oikeudet ennen asennuksen alkamista.
Asennus alkaa.
6. Kun asennus on suoritettu, napsauta **Finish** (Valmis).

Työpöydällä on nyt **Rugged Control Center** -kuvake.

Näppäimistön taustavalon käyttöönotto ja käytöstä poisto

 **HUOMAUTUS:** Tätä ominaisuutta voidaan käyttää vain, jos tabletti on kytketty ulkoiseen näppäimistöön (myydään erikseen).

1. Käynnistä **Rugged Control Center** -sovellus.
2. Paina **Asetukset**  oikean ylänurkan painike.



Backlit
Keyboard

3. Paina **Taustavalaistu näppäimistö** -painiketta ohjauspaneeliin. päästäksesi taustavalaistun näppäimistön ohjauspaneeliin.
4. Säädä taustavaloasetusten ja taustavalon värin vaaditut parametrit.

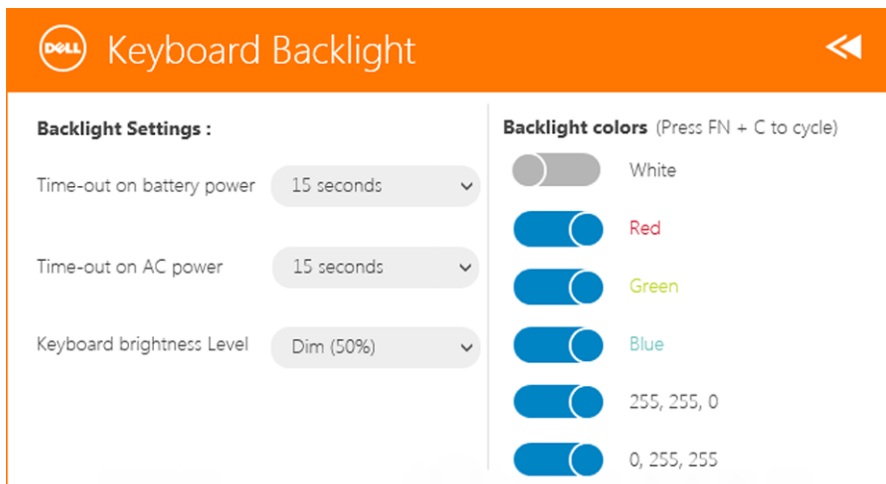

Näppäimistön taustavalon värin vaihtaminen

1. Paina näppäimiä **<Fn> ja <C>** vaihtaaksesi taustavalon värin välillä.

 **HUOMAUTUS:** Paina näppäimiä **<Fn> ja <C>** vaihtaaksesi taustavalon värin välillä.

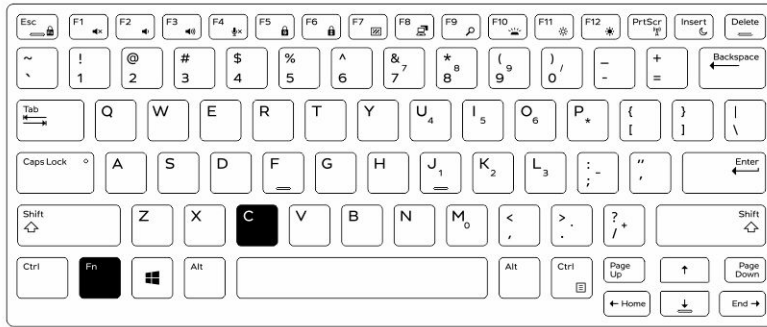

2. Paina näppäimiä **<Fn> + <F10>** säätääksesi kirkkautta.

Stealth-tila

Latitude fully rugged -tuotteissa on Stealth-tila. Stealth-tilalla voit sammuttaa kaikki näytöt, kaikki merkkivalot, sisäiset kaiuttimet, tuulettimen ja kaikki langattomat radiot yhdellä näppäimistöyhdistelmällä.

 **HUOMAUTUS:** Tästä tilasta on hyötyä käytettäessä tablettia salaisissa operaatioissa. Kun Stealth-tila on käytössä, tablettia voidaan käyttää mutta se ei päästä mitään ääniä eikä valoja.

Voit aktivoida Stealth-tilan Rugged Control Center -sovelluksella ja valinnaisella näppäimistöllä.

Stealth-tilan kytkeminen päälle ja pois valinnaisella näppäimistöllä

 **HUOMAUTUS:** Seuraavat vaiheet koskevat laitettasi vain, jos olet kytkenyt tablettiin lisävarusteena saatavan näppäimistön. Stealth-tila voidaan ottaa käyttöön tabletissa Rugged Control Center (RCC) -sovelluksella, joka on asennettu laitteeseen valmiiksi.

1. Kytke stealth-tila päälle painamalla näppäimistöyhdistelmää **<Fn> ja <F7>** (<Fn>-näppäintä ei tarvitse painaa, jos Fn-lukitus on aktivoitu).

 **HUOMAUTUS:** Stealth-tila on <F7>-näppäimen toissijainen toiminto. Näppäimellä voidaan suorittaa muita toimintoja tietokoneessa, kun sitä ei käytetä <Fn>-näppäimen kanssa stealth-tilan aktivoimiseksi.

2. Kaikki valot sammuvat ja äänet mykistyvät.
3. Voit poistaa stealth-tilan käytöstä painamalla näppäimistöyhdistelmää **<Fn> ja <F7>** uudelleen.

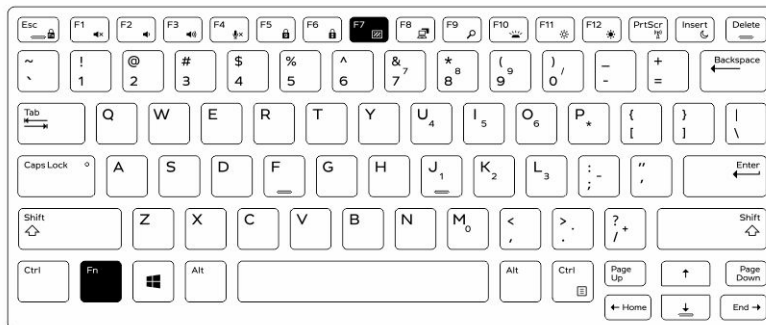

Stealth-tilan kytkeminen päälle ja pois RCC:llä

1. Käynnistä tabletin **Rugged Control Center** -sovellus.
2. Paina päänäytössä **Asetukset**-painiketta  > **Ohjelmoitavat painikkeet**.

3. Voit määrittää mitkä tahansa 3 ohjelmoitavaa painiketta ottamaan Stealth-tilan käyttöön tai poistamaan sen käytöstä.
4. Käytä valittuja ohjelmoitavia painikkeita ottamaan Stealth-tilan käyttöön tai poistamaan sen käytöstä.

Stealth-tilan asetusten muuttaminen

Voit myös muuttaa haluamiasi ominaisuudet poistettavaksi käytöstä Stealth-tilan asetuksista. Stealth-tilan asetusten muuttaminen:

1. Käynnistä tabletin **Rugged Control Center** -sovellus.
2. Paina päänäytössä **Asetukset**-painiketta  > **Stealth Mode** (Stealth-tila).
3. Valitse Stealth-tilassa käytöstä poistettavat ominaisuudet. Esimerkki: Äänenvoimakkuus, Langaton verkko, Näyttö jne.

Langattoman (WiFi) ominaisuuden ottaminen käyttöön ja poistaminen käytöstä

Voit ottaa Wi-Fi-ominaisuuden käyttöön tai poistaa sen käytöstä valinnaisella näppäimistöllä tai RCC-sovelluksen ohjelmoitavilla painikkeilla.

 **HUOMAUTUS:** Wi-Fi voidaan myös ottaa käyttöön ja poistaa käytöstä tabletin käyttäjän määrittämillä ohjelmoitavilla painikkeilla.

Wi-Fi-ominaisuuden ottaminen käyttöön tai poistaminen käytöstä valinnaisella näppäimistöllä

1. Wi-Fi otetaan käyttöön painamalla näppäimiä <Fn> ja <PrtScr>.
2. Wi-Fi poistetaan käytöstä painamalla näppäimiä <Fn> ja <PrtScr> uudelleen.

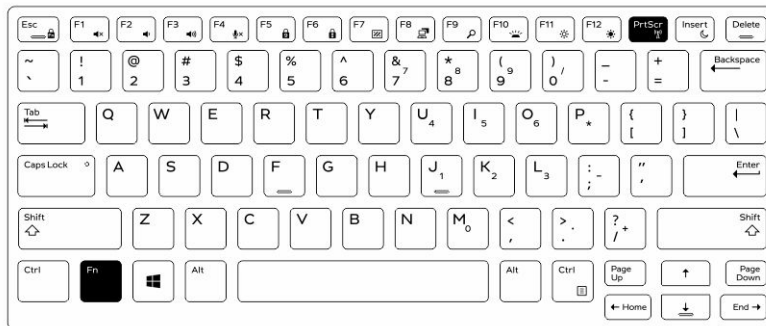

Wi-Fi-ominaisuuden ottaminen käyttöön ja poistaminen käytöstä RCC:llä

1. Käynnistä tabletin Rugged Control Center -sovellus.
2. Paina **Asetukset**-painiketta  oikeasta yläkulmasta.



Programmable
Buttons

3. Paina **Programmable buttons** (Ohjelmoitavat painikkeet)
4. Määritä mille takansa 3 ohjelmoistavalle painikkeelle toiminto **Wireless on/off** (Wi-Fi päälle/pois).

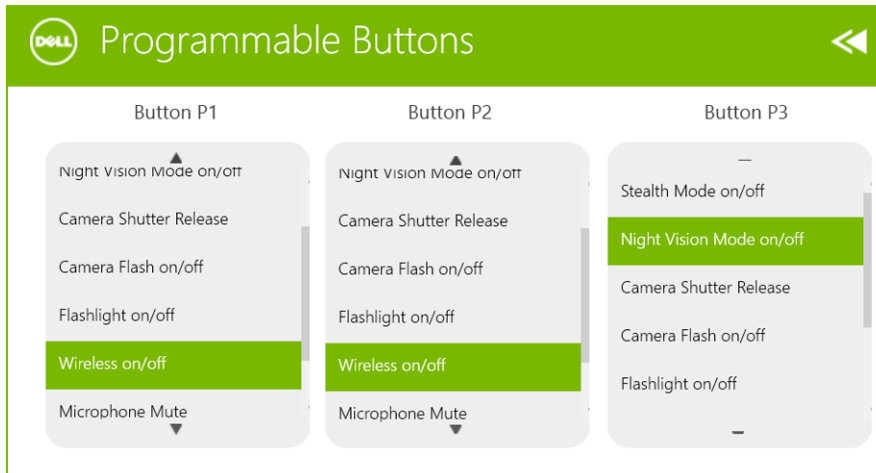

5. Voit ottaa tabletin langattoman verkon käyttöön ja poistaa sen käytöstä ohjelmoitavilla painikkeilla.

Älykortit

Älykortteja tai CAC-kortteja (Common Access Card) on kahdentyyppisiä:

1. Suljetut älykortit — Näissä korteissa on kontaktialue, jossa on monta kultaista kontaktityynyä. Kortinlukijaan laitettuna sirun tiedot voidana lukea ja kirjoittaa

Aseta kortti älykortinlukijaan kultaista kontaktityynyä ylöspäin ja älykorttipaikkaan kohden. Työnä kortti paikoilleen siten, että se istuu täysin liitännässä.

2. Kontaktiton älykortti — Nämä kortit eivät kosketa lukijaa. Siru kommunikoi kortinlukijan kanssa RFID-induktiotekniikalla.

Taphtuman suorittaminen edellyttää vain, että kortti on lähellä kortinlukijan antennia.

Tekniset tiedot

 **HUOMAUTUS:** Ominaisuudet riippuvat alueesta. Alla luetellaan ainoastaan ne tekniset tiedot, jotka laki vaatii lähetettäväksi tietokoneen mukana. Lisätietoja tietokoneen kokoonpanosta saat siirtymällä kohtaan **Ohje ja tuki** Windows-käyttöjärjestelmässä ja valitsemalla vaihtoehdon, joka esittää tietokoneen tiedot.

Järjestelmätiedot

Piirisarja	Integroitu CPU:hun
DRAM-väyläleveys	128 bittiä (64 bittiä x 2 kanavaa)
Flash EPROM	128 Mbit Quad-SPI

Suoritin

Tyyppi	Intel Broadwell Y SOC
Ulkoinen väylätaajuus	SOC ei ulkoisella väylällä kytkettyä piirisarjaa

Muisti

Muistikapasiteetti	4 GT / 8 Gt
Muistityyppi	LPDDR3
Muistin nopeus	1600 MHz
Vähimmäismuisti	4 Gt
Enimmäismuisti	8 Gt

Audio

Tyyppi	Sivukäyttö
Stereomuunnin	24-bittinen
Kaiuttimet	AAC 25 x 9 x 3 mm, 1 W, kaiutin

Video

Kuvatyyppi	integroitu
Tietoväylä	integroitu
Näytönohjain	iGPU GT2 -grafiikka

Tiedonsiirto

Verkkosovitin	WLAN, LTE, HSPA+
Langaton verkko	BT, NFC <ul style="list-style-type: none">• Bluetooth 4.0 LE

 **HUOMAUTUS:** Jos tabletin kanssa hankitaan valinnainen I/O-laajennusmoduuli, sen mukana tulee ylimääräinen verkkoportti (Ethernet).

Portit ja liittimet

Audio	yksi 3,5 mm:n liitäntä
Video	yksi mini-HDMI-liitin
USB	yksi USB 3.0 -liitäntä
Muistikortinlukija	yksi microSD-kortinlukija
Telakointiportti	<ul style="list-style-type: none">• yksi telakointiportti• yksi WWAN RF -läpivienti• yksi WLAN RF -läpivienti
SIM-korttipaikka	yksi mikro-SIM-paikka
Muistikortti	yksi muistikortinlukija
Sarja	yksi mikrosarjaliitäntä
Modulaarinen laajennos	yksi pogo-nastainen modulaarinen laajennusportti

 **HUOMAUTUS:** Jos tabletin kanssa hankitaan valinnainen laajennustelakka, se on varustettu kahdella ylimääräisellä USB 3.0 -portilla.

Näyttö

Ominaisuus	Tekniset tiedot
Tyyppi	valkoinen LED-näyttö (WLED), HD (1366 x 768)
Koko	11,6 tuumaa
Mitat:	
Korkeus	158,5 mm (6,24 tuumaa)
Leveys	268,0 mm (10,59 tuumaa)
Halkaisija	29,38 mm (1,15 tuumaa)
Aktiivinen alue (X/Y)	256,12 x 144 mm
Enimmäistarkkuus	1366 x 768 pikseliä
Maksimikirkkaus	730 nitiä
Käyttökulma	0° (suljettu) – 180°
Virkistystaajuus	60 Hz
Katselukulmat vähintään:	

Näyttö	
Ominaisuus	Tekniset tiedot
Vaakasuunta	<ul style="list-style-type: none"> +/- 40° (HD) +/- 60° (FHD)
Pystysuunta	<ul style="list-style-type: none"> +10°/-30° (HD) +/-50° (FHD)
Pikselitiheys	0,2265 mm
Etukamera	
Tyyppi	OV 2724 (2 MP)
Tarkkuus	1366 x 768 pikseliä
Takakamera	
Tyyppi	IMX 134 (8 MP)
Tarkkuus	3264 x 2448 pikseliä
Säilytyksessä	
Säilytyksessä	M.2 SSD 128 GT/256 GT/512 GT
Akku	
Tyyppi	2-kennoinen litiumioni (26 Whr)
Mitat	
Pituus	103,60 mm (4,08 tuumaa)
Korkeus	15,00 mm (0,59 tuumaa)
Leveys	62,70 mm (2,47 tuumaa)
Paino	145,50 g (tyypillinen) (0,32 lb)
Jännite	<ul style="list-style-type: none"> 7,4 VDC (nimellinen) 8,7 VDC (maksimi)
Lämpötila-alue	
Käytön aikana	0–50 °C (32–158 °F)
Käytön ulkopuolella	-20–65 °C (4–149 °F)
Nappiparisto	3 V:n CR2025-litiumioniparisto
Verkkolaite	
Tyyppi	
Tulojännite	100-240 VAC
Ottovirta (maksimi)	0,60 A

Verkkolaite	
Tulotaajuus	50–60 Hz
Lähtöteho	45 W
Lähtövirta (45 W)	2,31 A
Nimellislähtöjännite	19,5 VDC
Lämpötila-alue:	
Käytön aikana	0–40 °C (32–104 °F)
Käytön ulkopuolella	–40 – 70 °C (–40 – 158 °F)
Fyysiset ominaisuudet	
Tyypillinen	
Leveys	312,20 mm (12,29 tuumaa)
Korkeus	203,00 mm (7,99 tuumaa)
Paksuus	24,40 mm (0,96 tuumaa)
Enintään	
Leveys	318,20 mm (12,53 tuumaa)
Korkeus	209,00 mm (8,23 tuumaa)
Paksuus	28,90 mm (1,14 tuumaa)
Paino (vähintään)	1620 g (3,57 lb)
Käyttöympäristö	
Lämpötila:	
Käytön aikana	–29–63 °C
Säilytyksessä	–51–71 °C
Suhteellinen kosteus (enintään):	
Käytön aikana	Käytön aikana: 10 % - 90 % (tiivistymätön)
Säilytyksessä	Säilytyksessä: 5 % - 95 % (tiivistymätön)
Korkeus (maksimi):	
Käytön aikana	–16 – 12 192 m (–50 – 40 000 jalkaa)
Käytön ulkopuolella	–15,20 – 12 192 m (–50 – 40 000 jalkaa)
Ilman mukana kulkevien epäpuhtauksien taso	G1 tai alempi ISA-S71.04-1985-standardin mukaan

Dellin yhteystiedot

 **HUOMAUTUS:** Jos käytössäsi ei ole Internet-yhteyttä, käytä ostolaskussa, lähetysluettelossa, laskussa tai Dellin tuoteluettelossa olevia yhteystietoja.

Dell tarjoaa monia online- ja puhelinpohjaisia tuki- ja palveluvaihtoehtoja. Niiden saatavuus vaihtelee maa- ja tuotekohtaisesti, ja jotkut palvelut eivät välttämättä ole saatavilla alueellasi. Dellin myynnin, teknisen tuen ja asiakaspalvelun yhteystiedot:

Siirry osoitteeseen **dell.com/contactdell**.